



ETECH

PHOTOVOLTAIK

seit 1987

WIR BRINGEN ENERGIE
IN FORM!



Solarstromkatalog

2018

Photovoltaik – Strom aus der Sonne

60 JAHRE ETECH SCHMID U. PACHLER

25 JAHRE EXPERTEN-ERFAHRUNG MIT ÜBER 1.500
ERRICHTETEN PV-ANLAGEN!

Wir beraten, planen und errichten Ihre PV-Anlage!

Planung und Errichtung von:

- Netzverbundanlagen
- Inselanlagen
- Notstrom versorgungen
- Wasserbeförderungsanlagen
- Kleinwindkraftanlagen

Beratung und Entwicklung

Wir erstellen Ihnen gerne ein maßgeschneidertes Angebot. Für allfällige Fragen stehen wir Ihnen gerne zur Verfügung:

Josef Schöffl

E-Mail: josef.schoeffl@etech.at
Tel.: +43 (0)732/712 812-1333

Martin Leitner

E-Mail: martin.leitner@etech.at
Tel.: +43 (0)732/712 812-1347

Georg Pilz

E-Mail: georg.pilz@etech.at
Tel.: +43 (0)732/712 812-1446

Weitere Informationen sowie Referenzen unserer Photovoltaikanlagen finden Sie auf unserer Homepage www.etech.at

Netzverbundanlagen

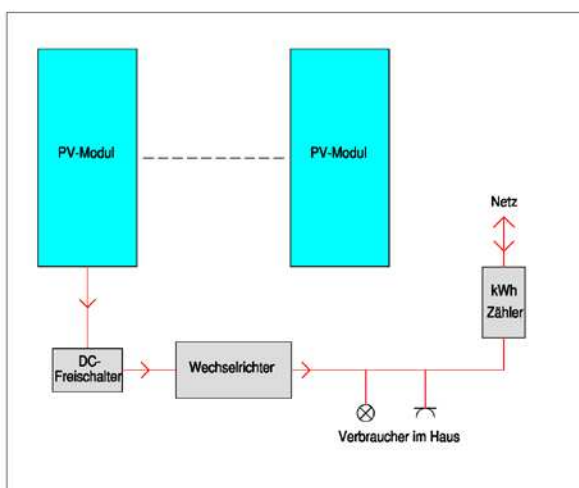

Der mit den Solarmodulen erzeugte Gleichstrom wird mit Hilfe eines Netzwechselrichters auf 230V Wechselstrom umgewandelt und synchronisiert. Der erzeugte Strom wird entweder direkt in das öffentliche Netz eingespeist, oder bei Überschussanlagen bestmöglich in den eigenen Elektrogeräten verbraucht. Dieses System benötigt keine Batterien und ist daher wartungsfrei und sehr zuverlässig. Ein Notstrombetrieb ist jedoch nicht möglich.

Inselanlagen

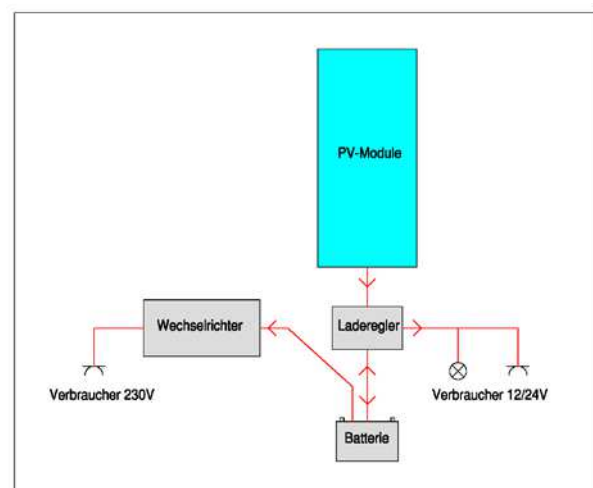

Der mit den Solarmodulen erzeugte Gleichstrom wird in den Batterien gespeichert und bei Bedarf an die Verbraucher abgegeben. Um eine möglichst lange Lebensdauer und hohe Zuverlässigkeit der Anlage zu erreichen werden spezielle Batterien und geeignete Laderegler verwendet. Durch die Anschaffung äußerst energiesparender Gleichstromverbraucher können die Anlagekosten gesenkt werden.

Inhaltsverzeichnis

Solarmodule

- Modulbefestigung

Wechselrichter

- Netz-Wechselrichter

 - Netz-Wechselrichter Zubehör

- Kombi-Wechselrichter

 - Kombi-Netzwechselrichter Zubehör

- SINUS-Insel-Wechselrichter

Laderegler

- DC-Überspannungsableiter

- DC/DC-Wandler

- DC-Steuergeräte

- DC- Freischalter, Feuerwehschalter, Gehäuse

- DC-Leitungsschutzschalter

- DC+AC Anzeigegeräte

Beleuchtung

- Leuchten und Leuchtmittel 12-24V

Stecker u. Steckdosen

Vorschaltgeräte elektron.

Kabel und Leitungen

Batterien

- Batterien

- Batterie-Zubehör

Batterieladegeräte

Kühl- u. Gefriergeräte

Pumpen

Sondergeräte

Solarmodule



LG-Solar 335N1C-A5, Korea

Solarmodul 335Wp, monokristallin
NEON 2 Technologie, UB= 34,1V, IB= 9,83A
12 Jahre Produktgarantie
19,6% Modulwirkungsgrad
Abm. (L/B/H) 186,6x101,6x4cm, 18kg, Tol.: 0 bis +3%

(Stk)
Art.Nr.: LG335N1C-A5
Preisgruppe: PV01
Lagernd



LG-Solar 365Q1C-A5, Korea

monokristallin
UB= 36,7V, IB= 9,95A
25 Jahre Produktgarantie
21,1% Modulwirkungsgrad
Abm. (L/B/H) 170x101,6x4cm, 18,5kg, Tol.: 0 bis +3%

(Stk)
Art.Nr.: LG365Q1C-A5
Preisgruppe: PV01
Nicht lagernd



Panasonic VBHN 330, Japan

Solarmodul 330Wp, HIT Solarzelle
UB= 58V, IB= 5,7A
25 Jahre Produktgarantie
19,7% Modulwirkungsgrad
Abm. (L/B/H) 159x105,3x4cm, 18,5kg

(Stk)
Art.Nr.: VBHN330SJ47
Preisgruppe: PV01
Nicht lagernd



Panasonic VBHN245SJ25, Japan

Solarmodul 245Wp HIT-Solarzelle
UB= 44,3V IB= 5,54A
25Jahre Produktgarantie
19,4% Modulwirkungsgrad
Abm.(L/B/H) 158 x 79,8 x 3,5cm, 15kg, Tol.: +10/0%

€ 475,20 (Stk)
Art.Nr.: VBHN240SE10
Preisgruppe: PV01
Nicht lagernd



REC Solar 270 PE, Norwegen

Solarmodul 270Wp, polykristallin
UB= 31,2V, IB= 8,66A
10 Jahre Produktgarantie
16,4% Modulwirkungsgrad
Abm. (L/B/H) 166,5x99,1x3,8cm, 18kg

(Stk)
Art.Nr.: REC270PE
Preisgruppe: PV01
Lagernd



REC Solar 290TP2, Norwegen

Solarmodul 290Wp, polykristallin
UB= 32,1V, IB= 9,05A
10 Jahre Produktgarantie
17,4% Modulwirkungsgrad
Abm. /L/B/H) 167,5x99,7x3,8cm, 18,5kg, Tol.: 0+5%

(Stk)
Art.Nr.: REC290TP2 BLK
Preisgruppe: PV01
Lagernd



SEM50, China

Solarmodul 50Wp 12V monokristallin
UL=21,1V IK=3,27A UB=17,1V IB=2,92A
Abm. (L/B/H) 83x51x3,5cm, 5,37kg

€ 135,00 (Stk)
Art.Nr.: SEM50
Preisgruppe: PV01
Lagernd

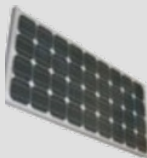

SEM85, China

Solarmodul 85Wp 12V polykristallin
UL=21,1V IK=5,56A UB=17,1V IB=4,97A
Abm. (L/B/H) 120x52,5x3,5cm, 8kg

€ 120,00 (Stk)
Art.Nr.: SEM85
Preisgruppe: PV01
Lagernd

Solarmodul 30Wp, China

12V monokristallin, UB= IB=
Abm. (L/B/H) 62x35,5x3cm, 2,6kg

(Stk)
Art.Nr.: PY-30-M-36
Preisgruppe: PV01



Solarworld SW150, Deutschland

Solarmodul 150Wp, 12V polykristallin

UB= 18,3V, IB= 8,27A

Abm. (L/B/H) 150,8x68x3,1cm, 11,8kg

(Stk)

Art.Nr.: SW150POLY6RA

Preisgruppe: PV01

Lagernd

Modulbefestigung

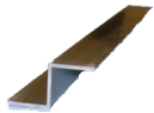

Alu Z-Schiene
40/40/40/3mm, Länge: 6m

€ 10,00 (m)
Art.Nr.: Z-SCH40/40/40/3
Preisgruppe: PV01
[Lagernd](#)

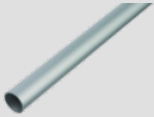

Alurohr 60
60/3mm, Länge: 6m

€ 14,00 (m)
Art.Nr.: ALU-RUNDROHR603
Preisgruppe: PV01
[Lagernd](#)



Alurohr Lasche N60
inkl. niro M8 Schrauben u. Muttern

€ 8,00 (Stk)
Art.Nr.: LASCHEN60
Preisgruppe: PV01
[Lagernd](#)



Alurohr Lasche N60V
inkl. niro M8 Schrauben u. Muttern

€ 14,00 (Stk)
Art.Nr.: LASCHEN60V
Preisgruppe: PV01
[Lagernd](#)



Alurohr T-Stück
60/60mm inkl. A2 M8 Schrauben u. Muttern

€ 24,00 (Stk)
Art.Nr.: TSTUECK
Preisgruppe: PV01
[Lagernd](#)



Aluschiene 120mm
Trägerschiene 120mm Länge: 5,40m

€ 26,04 (m)
Art.Nr.: TRSCH120MM
Preisgruppe: PV01
[Lagernd](#)



Aluschiene 80mm
Trägerschiene 80mm Länge: 5,65m

€ 13,60 (m)
Art.Nr.: TRSCH80MM
Preisgruppe: PV01
[Lagernd](#)

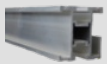

Alusystemschiene
Modultrageschiene 46/42/3mm inkl. Kabelkanal
Länge: 5,65m

€ 11,70 (m)
Art.Nr.: MK-ALPIN2
Preisgruppe: PV01
[Lagernd](#)



Dachhaken 40 Niro A2
Höhe 40mm, mit Flanschplatte 150x80mm
Steg 8x35mm

€ 13,80 (Stk)
Art.Nr.: DACHHAKEN S40
Preisgruppe: PV01
[Lagernd](#)



Dachhaken 50 Niro A2
Höhe 50mm, mit Flanschplatte 150x80mm
Steg 8x35mm

€ 13,80 (Stk)
Art.Nr.: DACHHAKEN S50
Preisgruppe: PV01
[Lagernd](#)



Dachhaken 60 Niro A2
Höhe 60mm, mit Flanschplatte 150x80mm
Steg 8x35mm

€ 13,80 (Stk)
Art.Nr.: DACHHAKEN S60
Preisgruppe: PV01
[Lagernd](#)



Dachhaken 70 Niro A2
Höhe 70mm, mit Flanschplatte 150x80mm
Steg 8x35mm

€ 13,80 (Stk)
Art.Nr.: DACHHAKEN S70
Preisgruppe: PV01
[Lagernd](#)



Endhalter Alu 38mm
Modulhalter für Rahmenhöhe 38mm schwarz eloxiert
Schraube M8 mit Einlegemutter

€ 3,40 (Stk)
Art.Nr.: EW-ALPIN2SW35
Preisgruppe: PV01
[Lagernd](#)

**Endhalter Alu 40mm**

Modulhalter für Rahmenhöhe 40mm schwarz eloxiert
Schraube M8 mit Einlegemutter

€ 3,40 (Stk)
Art.Nr.: EW-ALPIN2SW46
Preisgruppe: PV01
[Lagernd](#)

**Mittelhalter Alu 38mm**

Modulhalter für Rahmenhöhe 38mm schwarz eloxiert
Schraube M8 mit Einlegemutter

€ 3,40 (Stk)
Art.Nr.: MH-ALPIN2SW35
Preisgruppe: PV01
[Lagernd](#)

**Mittelhalter Alu 40mm**

Modulhalter für Rahmenhöhe 40mm schwarz eloxiert
Schraube M8 mit Einlegemutter

€ 3,40 (Stk)
Art.Nr.: MH-ALPIN2SW46
Preisgruppe: PV01
[Lagernd](#)

**SAT Control Suntracer Grid**

ein-achsige Nachführung bis 2m² Photovoltaikmodule (ohne Module)
ohne Mast, Masthalterung 60mm

€ 292,00 (Stk)
Art.Nr.: SUNTRACER GRID
Preisgruppe: PV01
[Lagernd](#)

**Schienenverbinder Alu**

150x40x5mm inkl. 4 Stk. A2 Schrauben u. Muttern
für Alusystemschiene 46

€ 3,89 (Stk)
Art.Nr.: VERB.ALPIN2
Preisgruppe: PV01
[Lagernd](#)

**Solardachziegel**

Metallziegel mit Befestigung
Farbe: rot, braun, grau
verzinkt, beschichtet

€ 22,50 (Stk)
Art.Nr.: ZIEGELH.BR.AL.
Preisgruppe: PV01
Nicht lagernd

**Stockschraube Niro A2**

m10x200 inkl. Dichtgummi + 3 Stk. Sperrzahnmuttern
nicht zusammengebaut

€ 2,40 (Stk)
Art.Nr.: STSCHR10X200KPL
Preisgruppe: PV01
[Lagernd](#)

Wechselrichter

Netz-Wechselrichter



Fronius Symo 10.0-3-M

Netzwechselrichter trafolos 10000W Wirkungsgrad 97,5%
MPP Eingangsspannungsbereich 270-800VDC
Abm. 72,5x51,0x22,5cm, 34,8Kg, IP66, inkl. WLAN, 5 Jahre Garantie
Garantieerlängerungen auf Anfrage

€ 2.232,25 (Stk)
Art.Nr.: 4,210,050
Preisgruppe: PV01
Lagernd



Fronius Symo 12.5-3-M

Netzwechselrichter trafolos 12500W Wirkungsgrad 97,6%
MPP Eingangsspannungsbereich 320-800VDC
Abm. 72,5x51,0x22,5cm, 34,8Kg, IP66, inkl. WLAN, 5 Jahre Garantie
Garantieerlängerungen auf Anfrage

€ 2.532,49 (Stk)
Art.Nr.: 4,210,051
Preisgruppe: PV01
Nicht lagernd



Fronius Symo 15.0-3-M

Netzwechselrichter trafolos 15000W Wirkungsgrad 97,8%
MPP Eingangsspannungsbereich 320-800VDC
Abm. 72,5x51,0x22,5cm, 43,4Kg, IP66, inkl. WLAN, 5 Jahre Garantie
Garantieerlängerungen auf Anfrage

€ 2.664,55 (Stk)
Art.Nr.: 4,210,052
Preisgruppe: PV01
Nicht lagernd



Fronius Symo 17.5-3-M

Netzwechselrichter trafolos 17500W Wirkungsgrad 97,8%
MPP Eingangsspannungsbereich 370-800VDC
Abm. 72,5x51,0x22,5cm, 43,4kg, IP66, inkl. WLAN, 5 Jahre Garantie
Garantieerlängerungen auf Anfrage

€ 2.343,05 (Stk)
Art.Nr.: 4,210,053
Preisgruppe: PV01
Lagernd



Fronius Symo 20.0-3-M

Netzwechselrichter trafolos 20000W Wirkungsgrad 97,9%
MPP Eingangsspannungsbereich 420-800VDC
Abm. 72,5x51,0x22,5cm, 43,4Kg, IP66, inkl. WLAN, 5 Jahre Garantie
Garantieerlängerungen auf Anfrage

€ 3.090,31 (Stk)
Art.Nr.: 4,210,054
Preisgruppe: PV01
Nicht lagernd



Fronius Symo 3.0-3-S

Netzwechselrichter trafolos 3000W Wirkungsgrad 96,2%
MPP Eingangsspannungsbereich 200-800VDC
Abm. 64,5x43,1x20,4cm, 16Kg, IP55, inkl. WLAN, 5 Jahre Garantie
Garantieerlängerungen auf Anfrage

€ 1.160,44 (Stk)
Art.Nr.: 4,210,030
Preisgruppe: PV01
Nicht lagernd



Fronius Symo 3.7-3-S

Netzwechselrichter trafolos 3700W Wirkungsgrad 96,7%
MPP Eingangsspannungsbereich 250-800VDC
Abm. 64,5x43,1x20,4cm, 16Kg, IP55, inkl. WLAN, 5 Jahre Garantie
Garantieerlängerungen auf Anfrage

€ 1.277,47 (Stk)
Art.Nr.: 4,210,031
Preisgruppe: PV01
Nicht lagernd



Fronius Symo 4.5-3-S

Netzwechselrichter trafolos 4500W Wirkungsgrad 97,0%
MPP Eingangsspannungsbereich 300-800VDC
Abm. 64,5x43,1x20,4cm, 16Kg, IP55, inkl. WLAN, 5 Jahre Garantie
Garantieerlängerungen auf Anfrage

€ 1.416,29 (Stk)
Art.Nr.: 4,210,032
Preisgruppe: PV01
Lagernd



Fronius Symo 5.0-3-M

Netzwechselrichter trafolos 5000W Wirkungsgrad 97,0%
MPP Eingangsspannungsbereich 163-800VDC
Abm. 64,5x43,1x20,4cm, 19,9Kg, IP55, inkl. WLAN, 5 Jahre Garantie
Garantieerlängerungen auf Anfrage

€ 1.513,37 (Stk)
Art.Nr.: 4,210,034
Preisgruppe: PV01
Lagernd



Fronius Symo 6.0-3-M

Netzwechselrichter trafolos 6000W Wirkungsgrad 97,2%
MPP Eingangsspannungsbereich 195-800VDC
Abm. 64,5x43,1x20,4cm, 19,9Kg, IP55, inkl. WLAN, 5 Jahre Garantie
Garantieerlängerungen auf Anfrage

€ 1.545,12 (Stk)
Art.Nr.: 4,210,040
Preisgruppe: PV01
Lagernd



Fronius Symo 7.0-3-M

Netzwechselrichter trafofrei 7000W Wirkungsgrad 97,3%
MPP Eingangsspannungsbereich 228-800VDC
Abm. 64,5x43,1x20,4cm, 21,9Kg, IP55, inkl. WLAN, 5 Jahre Garantie
Garantieerlängerungen auf Anfrage

€ 1.918,02 (Stk)
Art.Nr.: 4,210,041
Preisgruppe: PV01
Lagernd



Fronius Symo 8.2-3-M

Netzwechselrichter trafofrei 8200W Wirkungsgrad 97,5%
MPP Eingangsspannungsbereich 267-800VDC
Abm. 64,5x43,1x20,4cm, 21,9Kg, IP55, inkl. WLAN, 5 Jahre Garantie
Garantieerlängerungen auf Anfrage

€ 2.122,16 (Stk)
Art.Nr.: 4,210,039
Preisgruppe: PV01
Lagernd



Kostal PIKO 10 NG

Netzwechselrichter 10.000W 3x230VAC Wirkungsgrad 97,7%
LCD-Anzeige, Eingangsspg. 180-850VDC, 3-phasige Einspeisung,
2 unabhängige Eingänge (MPP-Tracker) inkl. Netzüberwachung,
inkl. DC-Freischalter, Abm. 58x44,5x24,8cm, 37,5Kg, 5 Jahre Garantie

€ 2.672,64 (Stk)
Art.Nr.: PIKO10.1EU-DCS
Preisgruppe: PV01
Nicht lagernd



Kostal PIKO 10.1EU-DC AD

Netzwechselrichter 10.000W 3x230VAC Wirkungsgrad 97%
LCD-Anzeige, Eingangsspg. 180-850VDC, 3-phasige Einspeisung,
3 unabhängige Eingänge (MPP-Tracker) inkl. Netzüberwachung,
inkl. DC-Freischalter, Wechselrichter inkl. Lichtbogenerkennung
Abm. 52x45x23cm, 34Kg, 5 Jahre Garantie
Garantieerlängerungen auf Anfrage

€ 2.841,60 (Stk)
Art.Nr.: PIKO10.1EU-DCAD
Preisgruppe: PV01
Lagernd



Kostal PIKO 12.0EU-DCS

Netzwechselrichter 12.000W 3x400VAC Wirkungsgrad 97,7%
LCD-Anzeige, Eingangsspg. 180-800VDC, 3-phasige Einspeisung,
3 unabhängige Eingänge (MPP-Tracker) inkl. Netzüberwachung,
inkl. DC-Freischalter, Wechselrichter inkl. Lichtbogenerkennung
Abm. 58x45x25cm, 37,5Kg, 5 Jahre Garantie
Garantieerlängerungen auf Anfrage

€ 2.597,40 (Stk)
Art.Nr.: PIKO12.0EU-DCS
Preisgruppe: PV01
Lagernd



Kostal PIKO 3.0EU-DCS

Netzwechselrichter 3.000W 230VAC Wirkungsgrad 95,5%
LCD-Anzeige, Eingangsspg. 180-850VDC, 1-phasige Einspeisung,
inkl. DC-Überwachung und DC-Freischalter,
Abm. 42x35x21cm, 19,8Kg, 5 Jahre Garantie
Garantieerlängerungen auf Anfrage

€ 990,60 (Stk)
Art.Nr.: PIKO3.0EU-DCS
Preisgruppe: PV01
Lagernd



Kostal PIKO 4.2EU-DCS

Netzwechselrichter 4.200W 230VAC Wirkungsgrad 96,5%
LCD-Anzeige, Eingangsspg. 180-850VDC, 3-phasige Einspeisung,
2 unabhängige Eingänge (MPP Tracker) inkl. Netzüberwachung,
inkl. DC-Freischalter, Abm. 42x35x21cm, 20,5Kg, 5 Jahre Garantie
Garantieerlängerungen auf Anfrage

€ 1.501,62 (Stk)
Art.Nr.: PIKO4.2EU-DCS
Preisgruppe: PV01
Lagernd



Kostal PIKO 5.5EU-DCS

Netzwechselrichter 5.500W 3x230VAC Wirkungsgrad 96,2%
LCD-Anzeige, Eingangsspg. 180-850VDC, 3-phasige Einspeisung,
3 unabhängige Eingänge (MPP-Tracker) inkl. Netzüberwachung,
inkl. DC-Freischalter, Abm. 42x35x21cm, 21,1Kg, 5 Jahre Garantie

€ 1.679,10 (Stk)
Art.Nr.: PIKO5.5EU-DCS
Preisgruppe: PV01
Lagernd



Kostal PIKO 7.0EU-DCS

Netzwechselrichter 7.000W 3x230VAC Wirkungsgrad 96%
LCD-Anzeige, Eingangsspg. 180-850VDC, 3-phasige Einspeisung,
3 unabhängige Eingänge (MPP-Tracker) inkl. Netzüberwachung,
inkl. DC-Freischalter, Abm. 52x45x23cm, 33Kg, 5 Jahre Garantie

€ 2.112,36 (Stk)
Art.Nr.: PIKO7.0EU-DCS
Preisgruppe: PV01
Nicht lagernd



Kostal PIKO 8.3EU-DC AD

Netzwechselrichter 8.300W 3x230VAC Wirkungsgrad 97%
LCD-Anzeige, Eingangsspg. 180-850VDC, 3-phasige Einspeisung,
3 unabhängige Eingänge (MPP-Tracker) inkl. Netzüberwachung,
inkl. DC-Freischalter, Wechselrichter inkl. Lichtbogenerkennung
Abm. 52x45x23cm, 33Kg, 5 Jahre Garantie
Garantieerlängerungen auf Anfrage

€ 2.614,80 (Stk)
Art.Nr.: PIKO8.3EU-DCSAD
Preisgruppe: PV01
Nicht lagernd



Kostal PIKO 8.3EU-DCS

Netzwechselrichter 8.300W 3x230VAC Wirkungsgrad 97%
LCD-Anzeige, Eingangsspg. 180-850VDC, 3-phasige Einspeisung,
3 unabhängige Eingänge (MPP-Tracker) inkl. Netzüberwachung,
inkl. DC-Freischalter, Abm. 52x45x23cm, 33Kg, 5 Jahre Garantie

€ 2.331,60 (Stk)
Art.Nr.: PIKO8.3EU-DCS
Preisgruppe: PV01
Nicht lagernd



Kostal PIKO BA Speicherwechselrichter

Speicherwechselrichter PIKO BA 4-11kWp. 3-phasig, 2 MPP-Tracker

€ 3.212,72 (Stk)
Art.Nr.: PIKO BA
Preisgruppe: PV01
Nicht lagernd



StecaGrid 3203

Betriebseingangsspannungsbereich: 250V - 800V
Anzahl MPP-Tracker: 1
Ausgangsspannung: 320V - 480V
Ausgangsleistung: 3200W
Max. Wirkungsgrad: 98,6%
Abm. (L/B/H) 340x608x222mm, 10kg

(Stk)
Art.Nr.: 750546
Preisgruppe: PV01
Lagernd

Netz-Wechselrichter Zubehör



DAfi Smartfox

Steuergerät zur Optimierung des Eigenverbrauchs
4 programmierbare Relais, 1 regelbarer Ausgang
3 ph. Leistungsmessung über 50A Wandler

€ 1.000,18 (Stk)
Art.Nr.: SMARTFOX REG
Preisgruppe: PV01



Fronius Personal Display

inkl. Display-Card

€ 230,00 (Stk)
Art.Nr.: FRONIUS PD
Preisgruppe: PV01
Lagernd



Fronius Sensor Card

€ 336,96 (Stk)
Art.Nr.: FSENSORCARD
Preisgruppe: PV01
Lagernd



Großanzeige Schneider PV3-LC

LCD-Anzeige 57mm
230V 1W
Abm. 72x62x5,5cm 10Kg

€ 1.422,00 (Stk)
Art.Nr.: PV3-LC
Preisgruppe: PV01
Nicht lagernd



Großanzeige Schneider PV3-LED

LED-Anzeige 57mm
230V 11W
Abm. 72x62x5,5cm, 10Kg

€ 2.329,04 (Stk)
Art.Nr.: GROSSANZ.PV3LED
Preisgruppe: PV01
Lagernd



Kostal Battery PB

Batterie für PIKO BA Speicherwechselrichter
11,6kWh, Blei-Gel Langzeitbatterie 228VDC

€ 9.204,00 (Stk)
Art.Nr.: PIKO BATTERY PB
Preisgruppe: PV01
Nicht lagernd



Kostal PIKO BA Sensor

Sensor für Speicherwechselrichter PIKO BA 3-pol. Stromwandler 3x50A

€ 126,36 (Stk)
Art.Nr.: PIKO BA SENSOR
Preisgruppe: PV01
Lagernd



Kostal PIKO Datacommunication

€ 238,80 (Stk)
Art.Nr.: 10096137
Preisgruppe: PV01
Nicht lagernd



Kostal PIKO GSM Modem

€ 238,80 (Stk)
Art.Nr.: 10093065
Preisgruppe: PV01
Lagernd

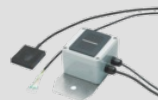

Kostal PIKO Sensor

€ 348,00 (Stk)
Art.Nr.: 10237517
Preisgruppe: PV01
Lagernd

Kombi-Wechselrichter



ASP TCNL22/24

Inselwechselrichter Top Charge mit Netzladeteil

€ 2.337,60 (Stk)
Art.Nr.: ASPTCNL22/24
Preisgruppe: PV01
Lagernd



OUTBACK VFX3024E

Inselwechselrichter + Ladegerät 3.000VA 24V
IL: 85A, Wirkungsgrad: 92%, Abm.(L/B/H) 41x21x30cm, 27,7Kg
Parallelschaltung und 3 Phasenverschaltung möglich

€ 2.640,00 (Stk)
Art.Nr.: VFX3024E
Preisgruppe: PV01
Lagernd



OUTBACK VFX3048E

Inselwechselrichter + Ladegerät 3.000VA 48V
IL: 45A, Wirkungsgrad: 93%, Abm.(L/B/H) 41x21x30cm, 27,7Kg
Parallelschaltung und 3 Phasenverschaltung möglich

€ 2.640,00 (Stk)
Art.Nr.: VFX3048E
Preisgruppe: PV01
Nicht lagernd



Powersine PS 1600i12 COMBI

TBS Inselwechselrichter 1300VA 12V
Trafo inkl. Batterieladegerät 60A
Abm.(L/B/H): 35,1x21x11,4cm, 11Kg, Wirkungsgrad 92%

€ 1.301,16 (Stk)
Art.Nr.: PS-1600i12COMBI
Preisgruppe: PV01
Lagernd



Victron Quattro 24/5000/120

Inselwechselrichter + Ladegerät 5.000VA 24V 120A Ladestrom
Wirkungsgrad: 94%, Abm.(L/B/H): 44,4x32,8x24cm, 30Kg
Parallelschaltung und 3 Phasenverschaltung möglich

€ 3.768,00 (Stk)
Art.Nr.: Q24/5000/120
Preisgruppe: PV01
Lagernd







Xantrex SW3024

Insel- Netzwechselrichter + Ladegerät 3.300VA 24V
Ladestrom: 100A, Wirkungsgrad: 96%
Abm.(L/B/H) 57x38x23cm, 48Kg (inkl. Netzeinspeisung)

€ 3.600,00
Art.Nr.: SW3024/E
Lagernd

Kombi-Netzwechselrichter Zubehör

	OUTBACK HUB10 Schnittstelle zwischen MATE-Display und max. 10 Stk. OUTBACK Geräten	€ 384,00 (Stk) Art.Nr.: HUB10 Preisgruppe: PV01 Lagernd
	OUTBACK HUB4 Schnittstelle zwischen MATE-Display und max. 4 Stk. OUTBACK Geräten	€ 190,00 (Stk) Art.Nr.: HUB4 Preisgruppe: PV01 Lagernd
	OUTBACK MATE LCD Anzeige zum programmieren und Ablesen der Wechselrichter	€ 291,00 (Stk) Art.Nr.: MATE DISPLAY Preisgruppe: PV01 Lagernd
	UFE-ENS26 Selbstständige Freischaltstelle max. 25A, Netztrennung nach DIN VDE 0126, 1-phasig	€ 432,00 (Stk) Art.Nr.: ENS26 Preisgruppe: PV01 Nicht lagernd

SINUS-Insel-Wechselrichter



Alessi 1400i24

Inselwechselrichter 1000VA 24V
Trafo Eigenverbrauch: 8,5W, im Standby: 2W
Abm.(L/B/H): 35,5x10,5x20,6cm, 11Kg, Wirkungsgrad: 94%

€ 996,00 (Stk)
Art.Nr.: ALESSI1400i24
Preisgruppe: PV01
[Lagernd](#)



Alessi 200i24

Inselwechselrichter 175VA 12V
Trafo Eigenverbrauch: 2,5W, im Standby: 0,5W
Abm.(L/B/H): 15,4x9,8x13cm, 2,1Kg, Wirkungsgrad: 90%

€ 198,00 (Stk)
Art.Nr.: ALESSI200i24
Preisgruppe: PV01
[Lagernd](#)



Alessi 300i12

Inselwechselrichter 250VA 12V
Trafo Eigenverbrauch: 3W, im Standby: 0,7W
Abm.(L/B/H): 18,4x9,8x13, 3,5Kg, Wirkungsgrad: 91%

€ 318,00 (Stk)
Art.Nr.: ALESSI300i12
Preisgruppe: PV01
Nicht lagernd



Alessi 350i24

Inselwechselrichter 300VA 24V
Trafo Eigenverbrauch: 3,5W, im Standby: 0,8W
Abm.(L/B/H): 18,4x9,8x13cm, 3,5Kg, Wirkungsgrad: 93%

€ 336,00 (Stk)
Art.Nr.: ALESSI350i24
Preisgruppe: PV01
[Lagernd](#)



Alessi 750i24

Inselwechselrichter 600VA 24V
Trafo Eigenverbrauch: 4,6W, im Standby: 0,7W
Abm.(L/B/H): 22,5x10,8x16,3cm, 6,5Kg, Wirkungsgrad: 94%

€ 534,00 (Stk)
Art.Nr.: ALESSI750i24
Preisgruppe: PV01
[Lagernd](#)



ASP TC05/12

Inselwechselrichter Domino 500VA 12V
Trafo Eigenverbrauch: 5W, im Standby: 1,5W
Abm.(L/B/H): 27,5x15,5x9,6cm, 5,1Kg, Wirkungsgrad: 93%

€ 456,00 (Stk)
Art.Nr.: ASPTC05/12
Preisgruppe: PV01
[Lagernd](#)



ASP TC07/24

Inselwechselrichter Domino 710VA 24V
Trafo Eigenverbrauch: 8W, im Standby: 1,5W
Abm.(L/B/H): 27,5x15,5x9,6cm, 6,8Kg, Wirkungsgrad: 94%

€ 666,00 (Stk)
Art.Nr.: ASPTC07/24
Preisgruppe: PV01
[Lagernd](#)



ASP TC08/12

Inselwechselrichter Allegro 850VA 12V
Trafo Eigenverbrauch: 8W, im Standby: 0,5W
Abm.(L/B/H): 36x21x12cm, 10Kg, Wirkungsgrad: 94%

€ 936,00 (Stk)
Art.Nr.: SOLON 08/12
Preisgruppe: PV01
Nicht lagernd



ASP TC1.5/12

Inselwechselrichter Piccolo 150VA 12V
Trafo Eigenverbrauch: 2,5W, kein Standby
Abm.(L/B/H): 19x11x7,5cm, 1,8Kg, Wirkungsgrad: 92%

€ 156,00 (Stk)
Art.Nr.: ASPTC1.5/12
Preisgruppe: PV01
[Lagernd](#)



ASP TC10/24

Inselwechselrichter Allegro 1.100VA 24V
Trafo Eigenverbrauch: 10W, im Standby: 0,5W
Abm.(L/B/H): 36x21x12cm, 11Kg, Wirkungsgrad: 94%

€ 958,80 (Stk)
Art.Nr.: ASPTC10/24
Preisgruppe: PV01
[Lagernd](#)



ASP TC13/12

Inselwechselrichter Top Class 1.000VA 12V
Trafo Eigenverbrauch: 10W, im Standby: 0,5W
Abm.(L/B/H): 37,5x26x18,1cm, 15,5Kg, Wirkungsgrad: 94%

€ 1.296,00 (Stk)
Art.Nr.: ASPTC13/12
Preisgruppe: PV01
[Lagernd](#)



ASP TC15/24

Inselwechselrichter Top Class 1.200VA 24V
Trafo Eigenverbrauch: 16W, im Standby: 0,5W
Abm.(L/B/H): 38,5x26x18,2cm, 16Kg, Wirkungsgrad: 93%

€ 1.351,20 (Stk)
Art.Nr.: ASPTC15/24
Preisgruppe: PV01
[Lagernd](#)



ASP TC2.5/24

Inselwechselrichter Piccolo 30A 24
rafo Eigenverbrauch: 3, kein Standby
Abm.(L/B/H): 19x11x7,5cm, 2,5Kg, Wirkungsgrad: 93%

€ 204,00 (Stk)
Art.Nr.: ASPTC2.5/24
Preisgruppe: PV01
Nicht lagernd



ASP TC20/12

Inselwechselrichter Top Class 1.800VA 12V
Trafo Eigenverbrauch: 16W, im Standby: 0,5W
Abm.(L/B/H): 45,6x32x21,1m, 20Kg, Wirkungsgrad: 93%

€ 1.689,60 (Stk)
Art.Nr.: ASPTC20/12
Preisgruppe: PV01
Lagernd



ASP TC22/24

Inselwechselrichter Top Class 2.000VA 24V
Trafo Eigenverbrauch: 20W, im Standby: 0,5W
Abm.(L/B/H): 45,6x32x21,1cm, 20Kg, Wirkungsgrad: 93%

€ 1.728,00 (Stk)
Art.Nr.: ASPTC22/24
Preisgruppe: PV01
Lagernd



ASP TC30/24

Inselwechselrichter Top Class 2.700VA 24V
Trafo Eigenverbrauch: 22W, im Standby: 0,5W
Abm.(L/B/H): 45,6x32x21,1cm, 20Kg, Wirkungsgrad: 94%

€ 2.418,00 (Stk)
Art.Nr.: ASPTC30/24
Preisgruppe: PV01
Lagernd



Phocos CML05-2

Laderegler 5A 12/24V, LED Anzeige, IP20
Abm.(B/H/T): 8x10x3,2cm

€ 36,00 (Stk)
Art.Nr.: CML05-2
Preisgruppe: PV01
Lagernd



Powersine PS 1000i12

TBS Inselwechselrichter 850VA 12V
Trafo Eigenverbrauch: 9,6W, im Standby: 2,5W
Abm.(L/B/H): 35,5x10,5x20,6cm, 10,5Kg, Wirkungsgrad: 92%

€ 660,00 (Stk)
Art.Nr.: PS-1000i12
Preisgruppe: PV01
Lagernd



Powersine PS 1600i12

TBS Inselwechselrichter 1300VA 12V
Trafo Eigenverbrauch: 9,6W, im Standby: 2W
Abm.(L/B/H): 35,1x21x11,4cm, 10,5Kg, Wirkungsgrad: 92%

€ 1.042,25 (Stk)
Art.Nr.: PS-1600i12
Preisgruppe: PV01
Lagernd



Powersine PS 200i12

TBS Inselwechselrichter 175VA 12V
Trafo Eigenverbrauch: 2,8W, im Standby: 0,6W
Abm.(L/B/H): 15,4x9,8x13cm, 2,4Kg, Wirkungsgrad: 90%

€ 171,00 (Stk)
Art.Nr.: PS-200i12
Preisgruppe: PV01
Lagernd



Powersine PS 600i12

TBS Inselwechselrichter 550VA 12V
Trafo Eigenverbrauch: 4,8W, im Standby: 0,4W
Abm.(L/B/H): 22,6x11,3x16,3cm, 6,2Kg, Wirkungsgrad: 92%

€ 432,00 (Stk)
Art.Nr.: PS-600i12
Preisgruppe: PV01
Lagernd



RIP Energy Pro2000-12-230

Inselwechselrichter 2.000W 12V
HF Trafo Eigenverbrauch: 27,6W, im Standby: 1,5W
Abm.(L/B/H): 41,3x27,8x10,2cm, 7,2Kg, Wirkungsgrad: 92%

€ 987,72 (Stk)
Art.Nr.: PRO2000-12-230
Preisgruppe: PV01
Nicht lagernd

Laderegler



Fernanzeige LCD für Tracer

LCD Anzeige für TS-MPPT45 od. 60

€ 126,00 (Stk)
Art.Nr.: TS-TM-2
Preisgruppe: PV01
Lagernd



IVT20AMPPT

MPP-Laderegler 20A 12/24V, LCD-Anzeige,
Abm.(B/H/T): 19x11,2x5,9cm
IP20, 0,87Kg, max. 50VDC

€ 150,00 (Stk)
Art.Nr.: IVT20AMPPT
Preisgruppe: PV01
Lagernd



IVT30AMPPT

MPP-Laderegler 30A 12/24V, LCD-Anzeige,
Abm.(B/H/T): 19x11,2x5,9cm
IP20, 0,87Kg, max. 50VDC

€ 216,00 (Stk)
Art.Nr.: IVT30AMPPT
Preisgruppe: PV01
Nicht lagernd



OUTBACK FM60

MPP-Laderegler 60A 12/24/32/36/48/54/60V,
max. Eingangsspannung: 150VDC
Wirkungsgrad: max. 97,5%, LCD Anzeige 4-zeilig,
Abm.(B/H/T): 40x14x10cm, 5,3Kg, programmierbar

€ 720,00 (Stk)
Art.Nr.: FM60
Preisgruppe: PV01
Nicht lagernd



OUTBACK FM80

MPP-Laderegler 80A 12/24/32/36/48/54/60V,
max. Eingangsspannung: 150VDC
Wirkungsgrad: max. 98,1%, LCD Anzeige 4-zeilig,
Abm.(B/H/T): 41,3x14x10cm, 5,56Kg, programmierbar

€ 795,00 (Stk)
Art.Nr.: FM80
Preisgruppe: PV01
Nicht lagernd



Phocos CML10-2

Laderegler 10A 12/24V, LED Anzeige, IP20
Abm.(B/H/T): 8x10x3,2cm

€ 52,80 (Stk)
Art.Nr.: CML10-2
Preisgruppe: PV01
Lagernd



Phocos CML20

Laderegler 20A 12/24V, LED Anzeige, IP20
Abm.(B/H/T): 8x10x3,2cm

€ 84,00 (Stk)
Art.Nr.: CML20-2
Preisgruppe: PV01
Lagernd



STECA PR1010

10A 12/24V, LCD Anzeige, IP20
Abm.(B/H/T): 18,7x9,6x4,4cm, 0,35Kg

€ 100,00 (Stk)
Art.Nr.: E-PR1010
Preisgruppe: PV01
Lagernd



STECA PR1515

15A 12/24V, LCD Anzeige, IP20
Abm.(B/H/T): 18,7x9,6x4,4cm, 0,35Kg

€ 116,00 (Stk)
Art.Nr.: E-PR1515
Preisgruppe: PV01
Lagernd



STECA PR2020

20A 12/24V, LCD Anzeige, IP20
Abm.(B/H/T): 18,7x9,6x4,4cm, 0,35Kg

€ 138,00 (Stk)
Art.Nr.: E-PR2020
Preisgruppe: PV01
Lagernd



STECA PR3030

30A 12/24V, LCD Anzeige, IP20
Abm.(B/H/T): 18,7x9,6x4,4cm, 0,35Kg

€ 156,00 (Stk)
Art.Nr.: E-PR3030
Preisgruppe: PV01
Lagernd



Tracer-3215RN

MPP-Laderegler
30A 12/24V max. 150V Eingangsspannung
Abm.: 242x169x91mm
optional: Fernanzeige LCD

€ 240,00 (Stk)

Art.Nr.: TRACER-3215RN

Preisgruppe: PV01

Lagernd



Tracer-4215RN

MPP-Laderegler
45A 12/24V max. 150V Eingangsspannung
Abm.: 242x169x91mm
optional: Fernanzeige LCD

€ 330,01 (Stk)

Art.Nr.: TRACER-4215RN

Preisgruppe: PV01

Nicht lagernd

DC-Überspannungsableiter



Citel DC-ÜABL 1000VDC Klasse: B,C

gasgefüllte Funkenstrecke
Type 1,2, Klasse B,C
IN(10/350) = 12,5kA/Pol
10 Jahre Garantie

€ 240,00 (Stk)
Art.Nr.: DS60VGPV-1000
Preisgruppe: PV01
Nicht lagernd



Citel DC-ÜABL 1000VDC Klasse: C

gasgefüllte Funkenstrecke
Type 2, Klasse C
IN(8/20) = 20kA
10 Jahre Garantie

€ 120,00 (Stk)
Art.Nr.: DS50VGPVS-1000
Preisgruppe: PV01
Lagernd



Dehnguard Ü-Ableiter BC 1000VDC

Type 1,2, Klasse BC

€ 180,00 (Stk)
Art.Nr.: 1807501
Preisgruppe: PV01
Nicht lagernd



Dehnpatch Ü-Ableiter

Klasse: E, CAT6
RJ45B

€ 162,00 (Stk)
Art.Nr.: 929121
Preisgruppe: PV01
Lagernd



Schrack DC-ÜABL 1000VDC Klasse: B,C

Type 1,2, Klasse B,C
IN(10/350) = 12,5kA/Pol

€ 306,17 (Stk)
Art.Nr.: IS 011 110
Preisgruppe: PV01
Lagernd



Schrack DC-ÜABL 1000VDC Klasse: C

€ 146,86 (Stk)
Art.Nr.: IS 011 210-A
Preisgruppe: PV01
Nicht lagernd



Schrack DC-ÜABL 550VDC Klasse: B,C

Type 1,2, Klasse B,C
IN(10/350) = 12,5kA/Pol

€ 225,90 (Stk)
Art.Nr.: IS 011 150
Preisgruppe: PV01
Nicht lagernd



Schrack DC-ÜABL 550VDC Klasse: C

Type 2, Klasse C
IN(8/20) = 20kA

€ 131,15 (Stk)
Art.Nr.: IS 011 250-A
Preisgruppe: PV01
Nicht lagernd

DC/DC-Wandler



Alessi ADC12

DC-DC Wandler
Eingangsspannung: 20-35V, Ausgangsspannung: 13,2V
Ausgangsstrom: 12A, Leerlaufstrom: <5mA
Abm.(T/B/H): 49x88x98mm 0,26Kg

€ 69,00 (Stk)
Art.Nr.: ADC12A
Preisgruppe: PV01
Nicht lagernd



Alessi ADC30

DC-DC Wandler
Eingangsspannung: 20-35V, Ausgangsspannung: 13,8V
Ausgangsstrom: 30A, Leerlaufstrom: <25mA
Abm.(T/B/H): 49x88x151mm 0,6Kg

€ 141,00 (Stk)
Art.Nr.: ADC30A
Preisgruppe: PV01
Lagernd



Alessi ADCI 24 13.8 / 200

DC-DC Wandler, Ein- und Ausgangsspannung galvanisch getrennt
Eingangsspannung: 20-35V, Ausgangsspannung: 13,8V
Leistung: 200W
Abm.(T/B/H): 49x88x182mm 0,6Kg

€ 150,00 (Stk)
Art.Nr.: ADCI2413.8/200
Preisgruppe: PV01
Lagernd



Alessi ADCI 24 24 / 360

DC-DC Wandler, Ein- und Ausgangsspannung galvanisch getrennt
Eingangsspannung: 20-35V, Ausgangsspannung: 24V
Leistung: 360W
Abm.(T/B/H): 15x16,5x6,2cm 1,4Kg

€ 276,00 (Stk)
Art.Nr.: ADCI2424/360
Preisgruppe: PV01
Nicht lagernd



Alessi ADCI 48 24 / 200

DC-DC Wandler, Ein- und Ausgangsspannung galvanisch getrennt
Eingangsspannung: 30-60V, Ausgangsspannung: 24V
Leistung: 200W
Abm.(T/B/H): 49x88x182mm 0,6Kg

€ 150,00 (Stk)
Art.Nr.: ADCI4824/200
Preisgruppe: PV01
Nicht lagernd



ELV SDW35

DC-DC Wandler
Eingangsspannung: 5-35VDC, Ausgangsspannung: 3-24VDC
Ausgangsstrom: 2A, Leerlaufstrom: 1,8mA

€ 24,00 (Stk)
Art.Nr.: 84544
Preisgruppe: PV01
Lagernd



Victron Orion 24/12-5

DC-DC Wandler
Eingangsspannung: 18-35V, Ausgangsspannung: 12V
Ausgangsstrom: 5A, Leerlaufstrom: <5mA
Abm.(T/B/H): 45x90x65mm 0,18Kg

€ 42,00 (Stk)
Art.Nr.: ORION24/12-5
Preisgruppe: PV01
Lagernd

DC-Steuergeräte



Batteriewächter Kemo 12V M148A

Einstellbereich 10,4-13,3V
Schaltstrom max. 20A (10A)
Eigenverbrauch 1,8mA
Abm.: 8,5x6x3cm

€ 25,00 (Stk)
Art.Nr.: M148A
Preisgruppe: PV01
[Lagernd](#)



CYRIX Batterietrennrelais 12/24V 120A

Batterietrennrelais 12/24V 120A
Einschaltspannung: 13,2V
Ausschaltspannung: 12,8V
Leerlaufstrom: < 5mA
Abm.(L/B/H): 4,6x4,6x8cm 0,11Kg

€ 50,00 (Stk)
Art.Nr.: CYRIX-I12/24120
Preisgruppe: PV01
[Lagernd](#)



Eltako MFZ61DX-UZ

Multifunktionsrelais 8-230VDC 10A
6 Funktionen, 1 Schließer
sehr sparsam, doseneinbau
Abm.: 45x17

€ 45,30 (Stk)
Art.Nr.: MFZ61DX-UC
Preisgruppe: PV01
[Lagernd](#)



ETECH DS12/24

Dämmerungsschalter 10-30VDC 5A
Schaltung: MOSFET
Eigenverbrauch: <1mA, Empfindlichkeit: 2-100lux
Verzögerung: EIN 50 Sek., AUS 10 Sek.

€ 72,00 (Stk)
Art.Nr.: ETECH DS
Preisgruppe: PV01
[Lagernd](#)



ETECH ES90W

Bewegungsmelder 11-30V 6A Schaltung: MOSFET
Einschaltdauer: 5 Sek. - 7 Min.
Erfassungswinkel: 180° Vertikal, 12m horizontal
IP44, Eigenverbrauch: 3mA

€ 72,00 (Stk)
Art.Nr.: ES90W EL.
Preisgruppe: PV01
[Lagernd](#)



ETECH ETS12/24

Elektronik Tastschalter 15A 10-30VDC
Eigenverbrauch: 0,5mA, Schaltung: MOSFET
Einstellbereich 12V: 11,5-14,9V
Abm.(L/B/H): 7x3,5x7,2cm

€ 60,00 (Stk)
Art.Nr.: ETS-1224-15A
Preisgruppe: PV01
[Lagernd](#)



ETECH EZS12/24

Elektronischer Zeitschalter 8A 10-30VDC
Eigenverbrauch: 0,2mA (AUS), Schaltung: MOSFET
Schaltzeit: 0,2-12min
Abm.(L/B/H): 7x3,5x7,2cm

€ 84,00 (Stk)
Art.Nr.: EZS1224
Preisgruppe: PV01
[Lagernd](#)



Legrand 16017.

Mechanische Zeitschaltuhr
Versorgungsspannung: 6-24V AC/DC
Schaltleistung: 16A 250V

€ 54,00 (Stk)
Art.Nr.: 16017.
Preisgruppe: PV01
[Lagernd](#)



Theben-ETECH TR610S DC

Zeitschaltuhr 6A 8-30VDC Schaltung MOSFET
Programmart: Tag oder Woche, 14 Speicherplätze
Kürzeste Schaltzeit: 1 Minute, automatische Sommer-
Winterzeitumschaltung, Gangreserve: ca. 6 Jahre

€ 108,00 (Stk)
Art.Nr.: THEBENTR610
Preisgruppe: PV01
[Lagernd](#)

DC- Freischalter, Feuerwehschalter, Gehäuse



ABB Hochleistungs-Automat 800V

Lasttrennschalter 800VDC,32A, 2polig

€ 137,40 (Stk)
Art.Nr.: S802PV-M32
Preisgruppe: PV01
[Lagernd](#)



Feuerwehschalter E-T-A

Typ PVSEC für Photovoltaikanlagen

optional: Netzgerät DR15 für 1 Schalter um € 17,80 per Stk
Netzgerät DR30 für 2-4 Schalter um € 25,90 per Stk

€ 331,49 (Stk)
Art.Nr.: 0PVSEC001179
Preisgruppe: PV01
Nicht lagernd



Kleinverteiler AK 05

Feuchtraum-Aufputz-Gehäuse 1-reihig
5 Teilungseinheiten
Größe: 125 x 200 x 122 mm

€ 41,98 (Stk)
Art.Nr.: AK05
Preisgruppe: PV01
[Lagernd](#)



Kleinverteiler AK 09

Feuchtraum-Aufputz-Gehäuse 1-reihig
9 Teilungseinheiten
Größe: 200 x 200 x 122 mm

€ 50,23 (Stk)
Art.Nr.: AK09
Preisgruppe: PV01
[Lagernd](#)



Kleinverteiler AK 42

Feuchtraum-Aufputz-Gehäuse 3-reihig
42 Teilungseinheiten
Größe: 300x600x142mm

€ 205,79 (Stk)
Art.Nr.: AK42
Preisgruppe: PV01
[Lagernd](#)



Kleinverteiler AK12

Feuchtraum-Aufputz-Gehäuse 1-reihig
12 Teilungseinheiten
Größe: 250 x 200 x 122 mm

€ 71,83 (Stk)
Art.Nr.: AK12
Preisgruppe: PV01
[Lagernd](#)



Kleinverteiler AK14

Feuchtraum-Aufputz-Gehäuse 1-reihig
14 Teilungseinheiten
Größe: 300x 300 x 142 mm

€ 96,50 (Stk)
Art.Nr.: AK14
Preisgruppe: PV01
[Lagernd](#)



Kleinverteiler AK28

Feuchtraum-Aufputz-Gehäuse 2-reihig
28 Teilungseinheiten
Größe: 300x 450 x 142 mm

€ 150,83 (Stk)
Art.Nr.: AK28
Preisgruppe: PV01
[Lagernd](#)

DC-Leitungsschutzschalter



ABB S291-C100
Hochstromautomat 100A, 1-polig

€ 61,80 (Stk)
Art.Nr.: S291-C100
Preisgruppe: PV01
[Lagernd](#)



ABB S291-C125
Hochstromautomat 125A, 1-polig

€ 90,00 (Stk)
Art.Nr.: S291-C125
Preisgruppe: PV01
[Lagernd](#)



ABB S291-C80
Hochstromautomat 80A, 1-polig

€ 60,00 (Stk)
Art.Nr.: S291-C80
Preisgruppe: PV01
[Lagernd](#)



ABB S801S-C63
Hochstromautomat 63A, 1-polig

€ 66,56 (Stk)
Art.Nr.: S801S-C63
Preisgruppe: PV01
[Lagernd](#)



Schrack DC-LS C10/1
Leitungsschutzschalter
10A, 250VDC, 2-polig

€ 52,79 (Stk)
Art.Nr.: DC-LS C10/1
Preisgruppe: PV01
[Lagernd](#)



Schrack DC-LS C10/2
Leitungsschutzschalter
10A, 250VDC, 2-polig

€ 102,56 (Stk)
Art.Nr.: DC-LS C10/2
Preisgruppe: PV01
[Lagernd](#)



Schrack DC-LS C13/1
Leitungsschutzschalter
13A, 250VDC, 1-polig

€ 52,79 (Stk)
Art.Nr.: DC-LS C13/1
Preisgruppe: PV01
[Lagernd](#)



Schrack DC-LS C13/2
Leitungsschutzschalter
13A, 250VDC, 2-polig

€ 51,34 (Stk)
Art.Nr.: DC-LS C13/2
Preisgruppe: PV01
[Lagernd](#)



Schrack DC-LS C16/1
Leitungsschutzschalter
16A, 250VDC, 1-polig

€ 21,00 (Stk)
Art.Nr.: DC-LS C16/1
Preisgruppe: PV01
[Lagernd](#)



Schrack DC-LS C16/2
Leitungsschutzschalter
16A, 250VDC, 2-polig

€ 102,56 (Stk)
Art.Nr.: DC-LS C16/2
Preisgruppe: PV01
[Lagernd](#)



Schrack DC-LS C20/1
Leitungsschutzschalter
20A, 250VDC, 1-polig

€ 54,20 (Stk)
Art.Nr.: DC-LS C20/1
Preisgruppe: PV01
[Lagernd](#)











Schrack DC-LS C20/2
Leitungsschutzschalter
20A, 250VDC, 2-polig

€ 52,62 (Stk)
Art.Nr.: DC-LS C20/2
Preisgruppe: PV01
[Lagernd](#)



Schrack DC-LS C25/2
Leitungsschutzschalter
25A, 250VDC, 2-polig

€ 112,69 (Stk)
Art.Nr.: DC-LS C25/2
Preisgruppe: PV01
[Lagernd](#)

	Schrack DC-LS C32/1 Leitungsschutzschalter 32A, 250VDC, 1-polig	€ 56,20 (Stk) Art.Nr.: DC-LS C32/1 Preisgruppe: PV01 Lagernd
	Schrack DC-LS C32/2 Leitungsschutzschalter 32A, 250VDC, 2-polig	€ 112,69 (Stk) Art.Nr.: DC-LS C32/2 Preisgruppe: PV01 Lagernd
	Schrack DC-LS C40/1 Leitungsschutzschalter 40A, 250VDC, 1-polig	€ 27,04 (Stk) Art.Nr.: DC-LS C40/1 Preisgruppe: PV01 Lagernd
	Schrack DC-LS C40/2 Leitungsschutzschalter 40A, 250VDC, 2-polig	€ 135,48 (Stk) Art.Nr.: DC-LS C40/2 Preisgruppe: PV01 Nicht lagernd
	Schrack DC-LS C50/1 Leitungsschutzschalter 50A, 250VDC, 1-polig	€ 101,75 (Stk) Art.Nr.: DC-LS C50/1 Preisgruppe: PV01 Lagernd
	Schrack DC-LS C50/2 Leitungsschutzschalter 50A, 250VDC, 2-polig	€ 208,80 (Stk) Art.Nr.: DC-LS C50/2 Preisgruppe: PV01 Lagernd
	Schrack DC-LS C6/1 Leitungsschutzschalter 6A, 250VDC, 1-polig	€ 54,34 (Stk) Art.Nr.: DC-LS C6/1 Preisgruppe: PV01 Lagernd
	Schrack DC-LS C6/2 Leitungsschutzschalter 6A, 250VDC, 2-polig	€ 39,00 (Stk) Art.Nr.: DC-LS C6/2 Preisgruppe: PV01 Lagernd
	Schrack DC-LSC25/1 Leitungsschutzschalter 25A, 250VDC, 1-polig	€ 21,34 (Stk) Art.Nr.: DC-LS C25/1 Preisgruppe: PV01 Lagernd

DC+AC Anzeigegeräte



DMS-20 6,5-18 u. 17-40V

Betriebsspannung: 8-50V, 3mA
LCD-Anzeige: 3,5 stellig
Abm.(B/H/T): 33x20,3x10,8mm

€ 63,00 (Stk)
Art.Nr.: 221-2867
Preisgruppe: PV01
[Lagernd](#)

Drehstromzähler 80A

3-phasig, DSZ12E 3x80A

€ 101,04 (Stk)
Art.Nr.: DSZ12E-3X80A
Preisgruppe: PV01
[Lagernd](#)



EX2070 0-19,99V

Betriebsspannung: 7-30V, 0,3mA
LCD-Anzeige: 3,5 stellig
Abm.(B/H/T): 45x26x20mm

€ 33,00 (Stk)
Art.Nr.: B+E2070
Preisgruppe: PV01
[Lagernd](#)



EX2071 0-199,9V

Betriebsspannung: 7-30V, 0,3mA
LCD-Anzeige: 3,5 stellig
Abm.(B/H/T): 45x26x20mm

€ 33,00 (Stk)
Art.Nr.: B+E2071
Preisgruppe: PV01
[Lagernd](#)



Multimeter

Voltcraft Digital Multimeter 0-250V, 0-200mA,
0-2000kOhm
Batterie: 2xLR44, Abm: 52x103x27

€ 11,00 (Stk)
Art.Nr.: #EBV12061400020
Preisgruppe: PV01
[Lagernd](#)



WATTS UP

Messung und Speicherung von Energie,
Wattstunden, Amperestunden, Spannung: 4-60V, Strom: 16A

€ 78,00 (Stk)
Art.Nr.: C1107
Preisgruppe: PV01
[Lagernd](#)



Wechselstromzähler EVA 12-32A

1-phasig, mit Display

€ 71,88 (Stk)
Art.Nr.: EVA12-32A
Preisgruppe: PV01
[Lagernd](#)

















Zangenamperemeter

0-300V, 0-400 Ohm, 0-40/0-400A
Größe: 200x75x35, Batterie 2x1,5V AAA

€ 100,76 (Stk)
Art.Nr.: MS2102
Preisgruppe: PV01
[Lagernd](#)

Leuchten und Leuchtmittel 12-24V

	Bienenlampe 12V 12V, 15W, E14	€ 5,22 (Stk) Art.Nr.: NV12V15WE14 Preisgruppe: PV01 Lagernd
	Bienenlampe 12V 12V, 25W, E14	€ 5,22 (Stk) Art.Nr.: NV12V25WE14 Preisgruppe: PV01 Lagernd
	Bienenlampe 24V 24V, 15W, E14	€ 5,22 (Stk) Art.Nr.: NV24V15WE14 Preisgruppe: PV01 Lagernd
	Bienenlampe 24V 24V, 25W, E14f	€ 3,90 (Stk) Art.Nr.: NV24V25WE14 Preisgruppe: PV01 Lagernd
	Energiesparleuchte RESO 102 24V inkl. Schalter, 9W, 24V DC, Abm.: 245x60x32mm	€ 60,00 (Stk) Art.Nr.: RESO102 24V Preisgruppe: PV01 Nicht lagernd
	Energiesparleuchte RESO 103 24V inkl. Schalter, 11W, 24V DC, Abm.: 314x60x32mm	€ 60,00 (Stk) Art.Nr.: RESO103 24V Preisgruppe: PV01 Nicht lagernd
	Energiesparleuchte RESO 102 12V inkl. Schalter, 9W, 12V DC, Abm.: 245x60x32mm	€ 60,00 (Stk) Art.Nr.: RESO102 12V Preisgruppe: PV01 Lagernd
	Energiesparleuchte RESO 103 12V inkl. Schalter, 11W, 12V DC, Abm.: 314x60x32mm	€ 60,00 (Stk) Art.Nr.: RESO103 12V Preisgruppe: PV01 Lagernd
	Glühlampe 12V 12V, 25W, E27	€ 5,70 (Stk) Art.Nr.: NV12V25WE27 Preisgruppe: PV01 Lagernd
	Glühlampe 24V 24V, 25W, E27	€ 4,80 (Stk) Art.Nr.: NV24V25WE27 Preisgruppe: PV01 Lagernd
	Glühlampe 24V 24V, 40W, E27	€ 4,80 (Stk) Art.Nr.: NV24V40WE27 Preisgruppe: PV01 Nicht lagernd
	LED Birne E27 LED Birne 5W 12V E27 dm:11x6cm	€ 14,40 (Stk) Art.Nr.: 1636 Preisgruppe: PV01 Nicht lagernd
	LED Fluter 10W KW Outdoor Fluter 10W 10-30VDC 11,5x9x10cm kaltweiß	€ 29,90 (Stk) Art.Nr.: LED9F22LOKW/3 Preisgruppe: PV01 Lagernd
	LED Fluter 10W WW Outdoor Fluter 10W 10-30VDC 11,5x9x10cm warmweiß	€ 29,90 (Stk) Art.Nr.: LED9F22LO/3 Preisgruppe: PV01 Lagernd
	LED Fluter 20W Westech 20W 12VDC IP65 18x14x11cm	€ 46,00 (Stk) Art.Nr.: 1620 Preisgruppe: PV01 Lagernd



LED Fluter 50W
Westech 50W 12VDC IP65
29x24x14cm

€ 88,00 (Stk)
Art.Nr.: 1988
Preisgruppe: PV01
Nicht lagernd



LED Lampe 10-30V
2,3W E14 252lm (leuchtet wie 25W Glühbirne)

€ 11,90 (Stk)
Art.Nr.: LED18ST14L
Preisgruppe: PV01
Lagernd



LED Lampe 10-30V
0,5W G4 55lm (leuchtet wie 10W Glühbirne)

€ 5,90 (Stk)
Art.Nr.: LED12STG4L
Preisgruppe: PV01
Lagernd



LED Lampe 10-30V
2,5W GU5,3 230lm (hell wie 25W Glühbirne)

€ 9,00 (Stk)
Art.Nr.: LED18S53L
Preisgruppe: PV01
Lagernd



LED Lampe 10-30V
2,6W G4 210lm (leuchtet wie 25W Glühbirne)

€ 8,90 (Stk)
Art.Nr.: LED15MG4L
Preisgruppe: PV01
Nicht lagernd



LED Lampe 10-30V
LED 4W E27 330lm (leuchtet wie 30W Glühbirne)

€ 7,80 (Stk)
Art.Nr.: LED24TU27L-2
Preisgruppe: PV01
Lagernd



Megaman Energiesparlampe 24V DC
E27 24V 11W DC

€ 14,40 (Stk)
Art.Nr.: MM172
Preisgruppe: PV01
Lagernd



NV-Adapter E14
Adapter von E14 Gewinde auf Halogenlampenfassung 12/24V, 1-50W max.

€ 20,40 (Stk)
Art.Nr.: NVADAPTER E14
Preisgruppe: PV01
Lagernd



NV-Adapter E27
Adapter von E27 Gewinde auf Halogenlampenfassung 12/24V, 1-50W max.

€ 20,40 (Stk)
Art.Nr.: NVADAPTER E27
Preisgruppe: PV01
Lagernd



NV-Adapter E27/E14
Adapter von E27 auf E14 Gewinde

€ 3,60 (Stk)
Art.Nr.: NVADPAT. E14/27
Preisgruppe: PV01
Lagernd



NV-Halogenlampe 12V
12V, 20W G4

€ 2,40 (Stk)
Art.Nr.: NV12V20W
Preisgruppe: PV01
Lagernd



NV-Halogenlampe 24V
24V, 20W, G4

€ 4,80 (Stk)
Art.Nr.: NV24V20W
Preisgruppe: PV01
Lagernd



Phocos Energiesparlampe 12V 11W
E27 12V, 11W
warmweiß

€ 15,00 (Stk)
Art.Nr.: CL1211W
Preisgruppe: PV01
Nicht lagernd



Phocos Energiesparlampe 12V 15W
E27 12V, 15W
warmweiß

€ 17,20 (Stk)
Art.Nr.: CL1215W
Preisgruppe: PV01
Lagernd



Phocos Energiesparlampe 24V 15W

E27 24V 15W
warmweiß

€ 24,00 (Stk)
Art.Nr.: CL2415W
Preisgruppe: PV01
Lagernd



Profianbauleuchte RESOLUX 106

inkl. Schalter, 6,5W, 10-30VDC 3000K 600lm
LXBXH 31,5x4x2cm

€ 80,72 (Stk)
Art.Nr.: 10630-1N0-30-W
Preisgruppe: PV01
Nicht lagernd

Stecker u. Steckdosen



ETECH ASD1
Aufputz-Feuchtraum Steckdose 1-fach 12V

€ 25,00 (Stk)
Art.Nr.: ETECH ASD1
Preisgruppe: PV01
Lagernd



ETECH USD1
Unterputz Steckdose 1-fach 12-24V 12A

€ 25,00 (Stk)
Art.Nr.: ETECH USD1
Preisgruppe: PV01
Lagernd



ETECH USD2
Unterputz Steckdose 2-fach 12-24V 12A

€ 40,00 (Stk)
Art.Nr.: ETECH USD2
Preisgruppe: PV01
Lagernd



Hella ABS1
KFZ Aufbausteckdose 12-24V

€ 10,20 (Stk)
Art.Nr.: HELLA ABS1
Preisgruppe: PV01
Nicht lagernd



Hella ST1
KFZ-Stecker 12-24V 12A

€ 3,60 (Stk)
Art.Nr.: HELLA ST1
Preisgruppe: PV01
Lagernd



MC STV1 2-polig
Wieland Steckverbinder 12/24V 2-pol.
verpolsicher, 16A, Schraubanschluss bis 4mm²

€ 1,80 (Stk)
Art.Nr.: MC STV1
Preisgruppe: PV01
Lagernd



Merit EBS2
KFZ Einbausteckdose 2-polig 12-24V

€ 4,80 (Stk)
Art.Nr.: MERIT EBS2
Preisgruppe: PV01
Lagernd



Merit EBS3
Zigarettenanzünder Einbaudose 2-polig 12-24V 16A

€ 7,80 (Stk)
Art.Nr.: MERIT EBS3
Preisgruppe: PV01
Nicht lagernd



Merit WST1
KFZ Winkelstecker 2-polig 12-24V 12A

€ 6,50 (Stk)
Art.Nr.: MERIT WST1
Preisgruppe: PV01
Lagernd

Vorschaltgeräte elektron.



ETECH EVG 24V

Vorschaltgerät 10-18W 24V
Elektronikplatine
Abm.(D/H): 65/25mm

€ 75,00 (Stk)
Art.Nr.: ETECH-EVG
Preisgruppe: PV01
Lagernd



EVG GERA 58W 24V

Elektronisches Vorschaltgerät 58W 24V
Abm. 150x40x28mm

€ 60,00 (Stk)
Art.Nr.: EVG 58/24
Preisgruppe: PV01
Nicht lagernd



EVG Reso 18W 24V

Elektronisches Vorschaltgerät 18W 24V
Abm. 192x32,5x28mm

€ 60,00 (Stk)
Art.Nr.: EVG 18/24
Preisgruppe: PV01
Nicht lagernd

















EVG Reso 36W 12V

Elektronische Vorschaltgerät 36W 12V
Abm. 192x32,5x28

€ 60,00 (Stk)
Art.Nr.: EVG 36/12
Preisgruppe: PV01
Nicht lagernd

Kabel und Leitungen

	Baustellenleitung gelb 3x1,5 3x1,5 K35 gelb	€ 1,12 (m) Art.Nr.: XYMM-J3X1,5 Preisgruppe: PV01 Lagernd
	Baustellenleitung gelb 3x2,5 3x2,5 K35 gelb	€ 2,00 (m) Art.Nr.: XYMM-J3X2,5 Preisgruppe: PV01 Lagernd
	FR-Leitung KBE-DB 1x4 kurzschlussfest, UV- und Witterungsbeständig erdverlegbar Durchmesser 5,6mm, 60Kg/Km, -40°C bis +90°C	€ 1,68 (m) Art.Nr.: KBE-DB 1X4 Preisgruppe: PV01 Lagernd
	FR-Leitung KBE-DB 1x6 kurzschlussfest, UV- und Witterungsbeständig erdverlegbar Durchmesser 8,0mm, 80Kg/Km, -40°C bis +90°C	€ 2,04 (m) Art.Nr.: KBE-DB 1X6 Preisgruppe: PV01 Lagernd
	NV-Kabel 2x1,5mm² Niedervolt-Flachkabel, schwarz, hietzebeständig, 12,24V	€ 1,66 (m) Art.Nr.: NV-KABEL2X1,5 Preisgruppe: PV01 Lagernd
	NV-Kabel 2x2,5mm² Niedervolt-Flachkabel, schwarz, hietzebeständig, 12,24V	€ 2,26 (m) Art.Nr.: NV-KABEL2X2,5 Preisgruppe: PV01 Lagernd
	NV-Kabel 2x4mm² Niedervolt-Flachkabel, schwarz, hietzebeständig, 12,24V	€ 3,50 (m) Art.Nr.: NV-KABEL2X4 Preisgruppe: PV01 Lagernd
	PVC Aderleitung YF10RT Querschnitt: 1x10mm², feindrätig, Farbe: rot	€ 1,58 (m) Art.Nr.: YF10RT Preisgruppe: PV01 Lagernd
	PVC Aderleitung YF10SW Querschnitt: 1x10mm², feindrätig, Farbe: schwarz	€ 1,56 (m) Art.Nr.: YF10SW Preisgruppe: PV01 Lagernd
	PVC Aderleitung YF16RT Querschnitt: 1x16mm², feindrätig, Farbe: rot	€ 2,46 (m) Art.Nr.: YF16RT Preisgruppe: PV01 Lagernd
	PVC Aderleitung YF16SW Querschnitt: 1x16mm², feindrätig, Farbe: schwarz	€ 2,44 (m) Art.Nr.: YF16SW Preisgruppe: PV01 Lagernd
	PVC Aderleitung YF25RT Querschnitt: 1x25mm², feindrätig, Farbe: rot	€ 4,16 (m) Art.Nr.: YF25RT Preisgruppe: PV01 Lagernd
	PVC Aderleitung YF25SW Querschnitt: 1x25mm², feindrätig, Farbe: schwarz	€ 4,00 (m) Art.Nr.: YF25SW Preisgruppe: PV01 Lagernd
	PVC Aderleitung YF35RT Querschnitt: 1x35mm², feindrätig, Farbe: rot	€ 5,75 (m) Art.Nr.: YF35RT Preisgruppe: PV01 Lagernd

**PVC Aderleitung YF35SW**Querschnitt: 1x35mm², feindrätig, Farbe: schwarz**€ 5,52 (m)**

Art.Nr.: YF35SW

Preisgruppe: PV01

Lagernd

**PVC Aderleitung YF50RT**Querschnitt: 1x50mm², feindrätig, Farbe: rot**€ 8,53 (m)**

Art.Nr.: YF50RT

Preisgruppe: PV01

Lagernd

**PVC Aderleitung YF50SW**Querschnitt: 1x50mm², feindrätig, Farbe: schwarz**€ 8,11 (m)**

Art.Nr.: YF50SW

Preisgruppe: PV01

Lagernd

**PVC Aderleitung YF6RT**Querschnitt: 1x6mm², feindrätig, Farbe: rot**€ 0,92 (m)**

Art.Nr.: YF6RT

Preisgruppe: PV01

Lagernd

**PVC Aderleitung YF6SW**Querschnitt: 1x6mm², feindrätig, Farbe: schwarz**€ 0,92 (m)**

Art.Nr.: YF6SW

Preisgruppe: PV01

Lagernd

**Solarkabel KBE 1x4mm²**kurzschlussfest, UV- und Witterungsbeständig
Durchmesser 5,6mm, 60Kg/Km, -40 °C bis +90 °C**€ 1,62 (m)**

Art.Nr.: KBE-PV1-F 1X4

Preisgruppe: PV01

Lagernd

**Solarkabel KBE 1x6mm²**kurzschlussfest, UV- und Witterungsbeständig
Durchmesser 8,0mm, 60Kg/Km, -40 °C bis +90 °C**€ 1,98 (m)**

Art.Nr.: KBE-PV1-F 1X6

Preisgruppe: PV01

Lagernd

**Solarkabel Vill 1x10mm²**kurzschlussfest, UV- und Witterungsbeständig
Durchmesser 6,9mm, 127Kg/Km, -50 °C bis +150 °C**€ 3,30 (m)**

Art.Nr.: VILL1X10

Preisgruppe: PV01

Lagernd

**Solarkabel Vill 1x16mm²**kurzschlussfest, UV- und Witterungsbeständig
Durchmesser 8,3mm, 193Kg/Km, -50 °C bis +150 °C**€ 5,50 (m)**

Art.Nr.: VILL1X16

Preisgruppe: PV01

Lagernd

**Solarkabel Vill 1x25mm²**kurzschlussfest, UV- und Witterungsbeständig
Durchmesser 10,1mm, 301Kg/Km, -50 °C bis +150 °C**€ 7,80 (m)**

Art.Nr.: VILL1X25

Preisgruppe: PV01

Nicht lagernd

**YSLY-OZ 2x6mm²**

PVC Steuerleitung grau

€ 2,50 (m)

Art.Nr.: YSLY-OZ2X6

Preisgruppe: PV01

Lagernd

Batterien



First Power FP12120

AGM-Batterie 12V 12Ah (bei 20 Std. Entladung)
Abm.(L/B/H): 151x98x101mm 3,6Kg

€ 40,57 (Stk)
Art.Nr.: FP12120
Preisgruppe: PV01
Lagernd



First Power FP12200

AGM-Batterie 12V 20Ah (bei 20 Std. Entladung)
Abm.(L/B/H): 181x77x167mm 5,8Kg

€ 54,00 (Stk)
Art.Nr.: FP12200
Preisgruppe: PV01
Nicht lagernd



First Power FP12280

AGM-Batterie 12V 28Ah (bei 20 Std. Entladung)
Abm.(L/B/H): 166x175x125mm 8,8Kg

€ 72,00 (Stk)
Art.Nr.: FP12280
Preisgruppe: PV01
Lagernd



First Power FP1260

AGM-Batterie 12V 6Ah (bei 20 Std. Entladung)
Abm.(L/B/H): 90x70x107mm 1,8Kg

€ 24,00 (Stk)
Art.Nr.: FP1260
Preisgruppe: PV01
Nicht lagernd



First Power LFP12120

AGM-Batterie 12V 120Ah (bei 20 Std. Entladung)
Abm.(L/B/H): 409x176x225mm 35Kg

€ 258,00 (Stk)
Art.Nr.: LFP12-120
Preisgruppe: PV01
Lagernd



First Power LFP12150

AGM-Batterie 12V 150Ah (bei 20 Std. Entladung)
Abm.(L/B/H): 485x172x242mm 47Kg

€ 294,00 (Stk)
Art.Nr.: LFP12-150
Preisgruppe: PV01
Nicht lagernd



First Power LFP12200

AGM-Batterie 12V 200Ah (bei 20 Std. Entladung)
Abm.(L/B/H): 522x238x238mm 61Kg

€ 438,00 (Stk)
Art.Nr.: LFP12-200
Preisgruppe: PV01
Lagernd



First Power LFP1245

AGM-Batterie 12V 45Ah (bei 20 Std. Entladung)
Abm.(L/B/H): 197x165x170mm 14Kg

€ 114,00 (Stk)
Art.Nr.: LFP12-45
Preisgruppe: PV01
Nicht lagernd



First Power LFP1255

AGM-Batterie 12V 55Ah (bei 20 Std. Entladung)
Abm.(L/B/H): 229x138x230mm 19,5Kg

€ 142,86 (Stk)
Art.Nr.: LFP12-55
Preisgruppe: PV01
Lagernd



First Power LFP1295

AGM-Batterie 12V 95Ah (bei 20 Std. Entladung)
Abm.(L/B/H): 306x169x233mm 29Kg

€ 206,40 (Stk)
Art.Nr.: LFP12-95
Preisgruppe: PV01



First Power FP1290

AGM-Batterie 12V 9Ah (bei 20 Std. Entladung)
Abm.(L/B/H): 151x65x100mm 2,6Kg

€ 30,00 (Stk)
Art.Nr.: FP1290
Preisgruppe: PV01
Nicht lagernd



OPZV 1000Ah

Panzerplatten Gel-Batterie (Langzeitbatterie) 2V 1000Ah (bei 100 Std. Entladung)
Abm.: 215x235x710 82Kg

€ 562,01 (Stk)
Art.Nr.: OPZV1000
Preisgruppe: PV01
Lagernd

**OPzV 490Ah**

Panzerplatten Gel-Batterie (Langzeitbatterie) 2V 490Ah (bei 100 Std. Entladung)
Abm: 166x206x514 42Kg

€ 439,27 (Stk)
Art.Nr.: OPZV490
Preisgruppe: PV01
Nicht lagernd

**OPzV 800Ah**

Panzerplatten Gel-Batterie (Langzeitbatterie) 2V 800Ah (bei 100 Std. Entladung)
Abm: 191x210x689 63Kg











€ 630,00 (Stk)
Art.Nr.: OPZV800
Preisgruppe: PV01
Lagernd

**Varta Professional 230**

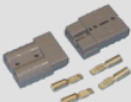
verschlossene Säure - Batterie 12V 280Ah (bei 100 Std. Entladung)
Abm: 518x276x214 57Kg

€ 338,40 (Stk)
Art.Nr.: 930230
Preisgruppe: PV01
Lagernd

Batterie-Zubehör

	AGU Sicherung 30A, vergoldet	€ 3,00 (Stk) Art.Nr.: AGU SICH.20-70A Preisgruppe: PV01 Lagernd
	AGU-Automat 70A Batteriesicherungsautomat, Anschluss bis 25mm ²	€ 16,80 (Stk) Art.Nr.: AGU AUTOMAT 70A Preisgruppe: PV01 Nicht lagernd
	BAK Polklemmen Paar +/- stabile Ausführung	€ 8,00 (Stk) Art.Nr.: BAK Preisgruppe: PV01 Lagernd
	BATHAK Batteriehauptkabel 2,5m, 2x6mm ² , inkl. Sicherung	€ 39,00 (Stk) Art.Nr.: BATHAK Preisgruppe: PV01 Lagernd
	Batterieoptimizer 24V für Serienschaltung von 2 Stk. 12V Batterien (Spannungsausgleich)	€ 50,40 (Stk) Art.Nr.: BAT.OPTIMIZER Preisgruppe: PV01 Lagernd
	Batteriestecker grau, 50A	€ 8,40 (Stk) Art.Nr.: BATTSTECKER Preisgruppe: PV01 Lagernd
	MTA 100A Batteriesicherung 100A M8	€ 8,40 (Stk) Art.Nr.: SICH.HL100A Preisgruppe: PV01 Lagernd
	MTA 150A Batteriesicherung 150A M8	€ 8,40 (Stk) Art.Nr.: SICH.HL150A Preisgruppe: PV01 Lagernd
	MTA 200A Batteriesicherung 200A M8	€ 8,40 (Stk) Art.Nr.: SICH.HL200A Preisgruppe: PV01 Lagernd
	MTA 250A Batteriesicherung 250A M8	€ 8,40 (Stk) Art.Nr.: SICH.HL250A Preisgruppe: PV01 Lagernd
	PAD Adapter von M8 Gewinde auf Batteriepol	€ 15,00 (Stk) Art.Nr.: PAD Preisgruppe: PV01 Lagernd
	Polfett 50ml	€ 10,00 (Stk) Art.Nr.: POLFETT Preisgruppe: PV01 Lagernd

Batterieladegeräte



Powerfinn PAC1600 24V

Ausgang: 24V 60A Eingang: 55-255V AC
Abm.: 267x135x85mm 2,5Kg

€ 756,00 (m)
Art.Nr.: PAC1600/24
Preisgruppe: PV01
[Lagernd](#)



Powerfinn PAC1600 48V

Ausgang: 48V 30A Eingang: 55-255V AC
Abm.: 267x135x85mm 2,5Kg

€ 756,00 (Stk)
Art.Nr.: PAC1600/48
Preisgruppe: PV01
[Lagernd](#)



Powerfinn PAC600 12/24V

Ausgang: 12/24V 20A Eingang: 55-255V AC
Abm.: 230x112x73mm 1,5Kg

€ 396,00 (Stk)
Art.Nr.: PAC600/12-24
Preisgruppe: PV01
[Lagernd](#)

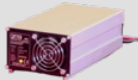

Powerfinn PAC800 12/24V

Ausgang: 12/24V 30A Eingang: 55-255V AC
Abm.: 230x112x73mm 1,5Kg

€ 468,00 (Stk)
Art.Nr.: PAC800/12-24
Preisgruppe: PV01
[Lagernd](#)



Powerfinn PAC800 12V

Ausgang: 12V 50A Eingang: 55-255V AC
Abm.: 230x112x73mm 1,5Kg

€ 468,00 (Stk)
Art.Nr.: PAC800/12
Preisgruppe: PV01
Nicht lagernd



RIP EC-1210 D

Ausgang: 12V 10A Eingang: 100-240V AC
Abm.: 167x103x50mm 0,9Kg

€ 114,00 (Stk)
Art.Nr.: EC-1210D
Preisgruppe: PV01
[Lagernd](#)



RIP EC-1220 D

Ausgang: 12V 20A Eingang: 100-240V AC
Abm.: 190x118x58mm 1,2Kg

€ 138,00 (Stk)
Art.Nr.: EC-1220D
Preisgruppe: PV01
[Lagernd](#)



Victron 12A 24V

Ausgang: 24V 12A Eingang: 90-265VAC
Abm.: 66 x 90 x 235 mm 1,3Kg

€ 203,00 (Stk)
Art.Nr.: BPC241206000
Preisgruppe: PV01
[Lagernd](#)



Victron 25A 12V

Ausgang: 12V 25A Eingang: 90-265VAC
Abm.: 66 x 90 x 235 mm 1,3Kg

€ 165,00 (Stk)
Art.Nr.: BPC122506000
Preisgruppe: PV01
Nicht lagernd

Kühl- u. Gefriergeräte



AEG Kühlschrank Santro

A++ 134kWh/Jahr, ohne Elektronik
137l mit Gefrierfach, Standgerät
Abm.: 63,5x59,5x85

€ 429,00 (Stk)
Art.Nr.: S71440TSW0
Preisgruppe: PV01
Lagernd



AEG Kühlschrank Santro

A++ 94kWh/Jahr, ohne Elektronik
152l ohne Gefrierfach, Standgerät
Abm.: 59,5 x 85 x 63,5cm

€ 379,00 (Stk)
Art.Nr.: S71700TSW0
Preisgruppe: PV01
Nicht lagernd

Pumpen



Johnson WPS5.0/24V

mechanischer Druckschalter, 24V, 17L/min
Abm.: 240x120x130 2,5Kg

€ 240,00 (Stk)
Art.Nr.: WPS5/24V
Preisgruppe: PV01
Lagernd



Laing D5 Solar

Umwälzpumpe 8-24V für Betrieb mit Solarmodul 20Wp
Abm.: 110x80x107 IP44

€ 234,00 (Stk)
Art.Nr.: D5 SOLAR
Preisgruppe: PV01
Lagernd



Laing D5 Vario

Umwälzpumpe 8-24V, 20W für Betrieb mit Batterie
Abm.: 110x80x107 IP44

€ 183,00 (Stk)
Art.Nr.: D5 VARIO
Preisgruppe: PV01
Lagernd



Lorentz Brunnenpumpen-Set

PS150C-C-SJ5-8 Tauchpumpe mit Controller
Abm. Pumpe: dm 108mm, l 600mm 13Kg

€ 1.722,00 (Stk)
Art.Nr.: PS150-C-SJ5-8
Preisgruppe: PV01
Nicht lagernd



Lorentz PS150-Boost

Kreiselpumpe 12/24V, 5 bis 140m Förderhöhe, 222-900L/h Fördermenge max. inkl. Controller

€ 1.518,00 (Stk)
Art.Nr.: PS150BOOST-125
Preisgruppe: PV01
Lagernd



Oase Aquamax ECO 12000

Solarpumpe 12V, 90W, 12.000L/h
Abm.: 340x280x165 mm

€ 699,00 (Stk)
Art.Nr.: 50382
Preisgruppe: PV01
Lagernd



Oase Aquamax ECO 6000

Solarpumpe 12V, 55W, 6000L/h, Wassersäule 3,2m
Abm.: 350x284x163

€ 444,00 (Stk)
Art.Nr.: 57363
Preisgruppe: PV01
Lagernd



Oase Aquasolar 1500

Solarpumpe 20W, 1.500L/h,

€ 169,99 (Stk)
Art.Nr.: 56889 NAUTILUS
Preisgruppe: PV01
Nicht lagernd



Oase Aquasolar 700

Solarpumpe 10V, 720L/h

€ 123,60 (Stk)
Art.Nr.: 56888
Preisgruppe: PV01
Lagernd



Shurflo Pumpe S403

Highflo 12V, 10,6L/min, 1,3-2,1bar, H=3,3m, 6,5A
Abm.: 206x128x113mm 1,8Kg

€ 124,07 (Stk)
Art.Nr.: S403
Preisgruppe: PV01
Nicht lagernd



Shurflo Pumpe S573

Highflo 24V, 10,6L/min, 1,3-2,1bar, H=3,3m, 3,8A
Abm.: 206x127x113 1,8Kg

€ 156,00 (Stk)
Art.Nr.: S573
Preisgruppe: PV01
Lagernd



Shurflo Pumpe S5902

Smart Sens. 24V, 21L/min, 4,5bar, H=3,3m, 1,7A
Abm.: 250x135x140 2,3Kg

€ 390,00 (Stk)
Art.Nr.: S5902
Preisgruppe: PV01
Lagernd



Shurflo Pumpe S5905

mechanischer Druckschalter 12V, 21L/min, 2,2-3,1bar, H=3,3m, 12,5A
Abm.: 250x135x140 2,3Kg

€ 332,00 (Stk)
Art.Nr.: S5905
Preisgruppe: PV01
Lagernd



Shurflo SP9300

Tiefbrunnenmembranpumpe 24V, 7bar, 6,5L/min

€ 1.150,80 (Stk)
Art.Nr.: SP93000
Preisgruppe: PV01
Lagernd

Ihre Ansprechpartner in Linz:

Josef Schöffl

Leiter Photovoltaik

Tel.: +43 (0)732/712 812-1333

Email: josef.schoeffl@etech.at

Ing. Martin Leitner

Techniker Photovoltaik

Tel.: +43 (0)732/712 812-1347

Email: martin.leitner@etech.at

Georg Pilz

Techniker Photovoltaik

Tel.: +43 (0)732/712 812-1446

Email: georg.pilz@etech.at



Zentrale Photovoltaik

ETECH Schmid u. Pachler

Elektrotechnik GmbH & Co KG

4020 Linz, Hafenstraße 2a

www.etech.at pv@etech.at

ETECH Grein

Kreuznerstraße 47

Tel.: +43 (0)7268 / 7077-0

ETECH Gmunden

Bahnhofstraße 38

Tel.: +43 (0)7612 / 90400-0

ETECH Molln

Mollnerstraße 9

Tel.: +43 (0)7584 / 3215-0

ETECH Neuhofen

Linzer Straße 10

Tel.: +43 (0)7227 / 4220-0

ETECH Rohrbach

Wirtschaftszeile 7

Tel.: +43 (0)7289 / 4232-0

ETECH Schärding

Joseph-Haydn-Straße 1

Tel.: +43 (0)7712 / 3079-0

ETECH Wels

Lerschstraße 9

Tel.: +43 (0)7242 / 61 300-0

ETECH Windischgarsten

Linzer Straße 30

Tel.: +43 (0)7562 / 5322-0