



ETECH

PHOTOVOLTAIK

seit 1987



WIR BRINGEN ENERGIE
IN FORM!

Solarstromkatalog 2018

Photovoltaik – Strom aus der Sonne

60 JAHRE ETECH SCHMID U. PACHLER

25 JAHRE EXPERTEN-ERFAHRUNG MIT ÜBER 1.500
ERRICHTETEN PV-ANLAGEN!

Wir beraten, planen und errichten Ihre PV-Anlage!

Planung und Errichtung von:

- Netzverbundanlagen
- Inselanlagen
- Notstrom versorgungen
- Wasserbeförderungsanlagen
- Kleinwindkraftanlagen

Beratung und Entwicklung

Wir erstellen Ihnen gerne ein maßgeschneidertes Angebot. Für allfällige Fragen stehen wir Ihnen gerne zur Verfügung:

Josef Schöffl

E-Mail: josef.schoeffl@etech.at
Tel.: +43 (0)732/712 812-1333

Martin Leitner

E-Mail: martin.leitner@etech.at
Tel.: +43 (0)732/712 812-1347

Georg Pilz

E-Mail: georg.pilz@etech.at
Tel.: +43 (0)732/712 812-1446

Weitere Informationen sowie Referenzen unserer Photovoltaikanlagen finden Sie auf unserer Homepage www.etech.at

Netzverbundanlagen

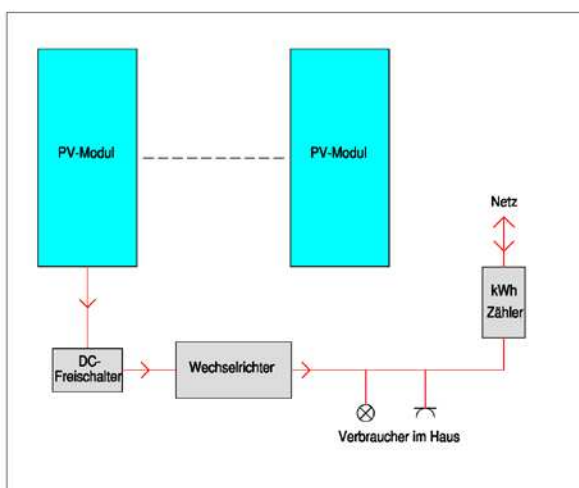

Der mit den Solarmodulen erzeugte Gleichstrom wird mit Hilfe eines Netzwechselrichters auf 230V Wechselstrom umgewandelt und synchronisiert. Der erzeugte Strom wird entweder direkt in das öffentliche Netz eingespeist, oder bei Überschussanlagen bestmöglich in den eigenen Elektrogeräten verbraucht. Dieses System benötigt keine Batterien und ist daher wartungsfrei und sehr zuverlässig. Ein Notstrombetrieb ist jedoch nicht möglich.

Inselanlagen

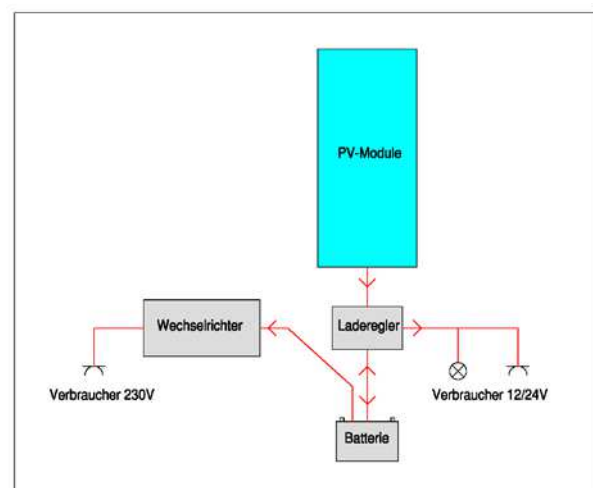

Der mit den Solarmodulen erzeugte Gleichstrom wird in den Batterien gespeichert und bei Bedarf an die Verbraucher abgegeben. Um eine möglichst lange Lebensdauer und hohe Zuverlässigkeit der Anlage zu erreichen werden spezielle Batterien und geeignete Laderegler verwendet. Durch die Anschaffung äußerst energiesparender Gleichstromverbraucher können die Anlagekosten gesenkt werden.

Inhaltsverzeichnis

Solarmodule

- Modulbefestigung

Wechselrichter

- Netz-Wechselrichter

 - Netz-Wechselrichter Zubehör

- Kombi-Wechselrichter

 - Kombi-Netzwechselrichter Zubehör

- SINUS-Insel-Wechselrichter

Laderegler

- DC-Überspannungsableiter

- DC/DC-Wandler

- DC-Steuergeräte

- DC- Freischalter, Feuerwehrscharter, Gehäuse

- DC-Leitungsschutzschalter

- DC+AC Anzeigegeräte

Beleuchtung

- Leuchten und Leuchtmittel 12-24V

Stecker u. Steckdosen

Vorschaltgeräte elektronisch

Kabel und Leitungen

Batterien

- Batterien

- Batterie-Zubehör

Batterieladegeräte

Kühl- u. Gefriergeräte

Pumpen

Sondergeräte

Solarmodule



LG-Solar 335N1C-A5, Korea

Solarmodul 335Wp, monokristallin
NEON 2 Technologie, UB= 34,1V, IB= 9,83A
12 Jahre Produktgarantie
19,6% Modulwirkungsgrad
Abm. (L/B/H) 186,6x101,6x4cm, 18kg, Tol.: 0 bis +3%

(Stk)
Art.Nr.: LG335N1C-A5
Preisgruppe: PV01
Lagernd



LG-Solar 365Q1C-A5, Korea

monokristallin
UB= 36,7V, IB= 9,95A
25 Jahre Produktgarantie
21,1% Modulwirkungsgrad
Abm. (L/B/H) 170x101,6x4cm, 18,5kg, Tol.: 0 bis +3%

(Stk)
Art.Nr.: LG365Q1C-A5
Preisgruppe: PV01
Nicht lagernd



Panasonic VBHN 330, Japan

Solarmodul 330Wp, HIT Solarzelle
UB= 58V, IB= 5,7A
25 Jahre Produktgarantie
19,7% Modulwirkungsgrad
Abm. (L/B/H) 159x105,3x4cm, 18,5kg

(Stk)
Art.Nr.: VBHN330SJ47
Preisgruppe: PV01
Nicht lagernd



Panasonic VBHN245SJ25, Japan

Solarmodul 245Wp HIT-Solarzelle
UB= 44,3V IB= 5,54A
25Jahre Produktgarantie
19,4% Modulwirkungsgrad
Abm.(L/B/H) 158 x 79,8 x 3,5cm, 15kg, Tol.: +10/0%

€ 475,20 (Stk)
Art.Nr.: VBHN240SE10
Preisgruppe: PV01
Nicht lagernd



REC Solar 270 PE, Norwegen

Solarmodul 270Wp, polykristallin
UB= 31,2V, IB= 8,66A
10 Jahre Produktgarantie
16,4% Modulwirkungsgrad
Abm. (L/B/H) 166,5x99,1x3,8cm, 18kg

(Stk)
Art.Nr.: REC270PE
Preisgruppe: PV01
Lagernd



REC Solar 290TP2, Norwegen

Solarmodul 290Wp, polykristallin
UB= 32,1V, IB= 9,05A
10 Jahre Produktgarantie
17,4% Modulwirkungsgrad
Abm. /L/B/H) 167,5x99,7x3,8cm, 18,5kg, Tol.: 0+5%

(Stk)
Art.Nr.: REC290TP2 BLK
Preisgruppe: PV01
Lagernd



SEM50, China

Solarmodul 50Wp 12V monokristallin
UL=21,1V IK=3,27A UB=17,1V IB=2,92A
Abm. (L/B/H) 83x51x3,5cm, 5,37kg

€ 135,00 (Stk)
Art.Nr.: SEM50
Preisgruppe: PV01
Lagernd



SEM85, China

Solarmodul 85Wp 12V polykristallin
UL=21,1V IK=5,56A UB=17,1V IB=4,97A
Abm. (L/B/H) 120x52,5x3,5cm, 8kg

€ 120,00 (Stk)
Art.Nr.: SEM85
Preisgruppe: PV01
Lagernd

Solarmodul 30Wp, China

12V monokristallin, UB= IB=
Abm. (L/B/H) 62x35,5x3cm, 2,6kg

(Stk)
Art.Nr.: PY-30-M-36
Preisgruppe: PV01



Solarworld SW150, Deutschland

Solarmodul 150Wp, 12V polykristallin

UB= 18,3V, IB= 8,27A

Abm. (L/B/H) 150,8x68x3,1cm, 11,8kg

(Stk)

Art.Nr.: SW150POLY6RA

Preisgruppe: PV01

Lagernd

Modulbefestigung

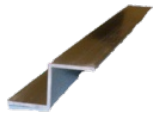

Alu Z-Schiene
40/40/40/3mm, Länge: 6m

€ 10,00 (m)
Art.Nr.: Z-SCH40/40/40/3
Preisgruppe: PV01
[Lagernd](#)



Alurohr 60
60/3mm, Länge: 6m

€ 14,00 (m)
Art.Nr.: ALU-RUNDROHR603
Preisgruppe: PV01
[Lagernd](#)



Alurohr Lasche N60
inkl. niro M8 Schrauben u. Muttern

€ 8,00 (Stk)
Art.Nr.: LASCHEN60
Preisgruppe: PV01
[Lagernd](#)



Alurohr Lasche N60V
inkl. niro M8 Schrauben u. Muttern

€ 14,00 (Stk)
Art.Nr.: LASCHEN60V
Preisgruppe: PV01
[Lagernd](#)



Alurohr T-Stück
60/60mm inkl. A2 M8 Schrauben u. Muttern

€ 24,00 (Stk)
Art.Nr.: TSTUECK
Preisgruppe: PV01
[Lagernd](#)



Aluschiene 120mm
Trägerschiene 120mm Länge: 5,40m

€ 26,04 (m)
Art.Nr.: TRSCH120MM
Preisgruppe: PV01
[Lagernd](#)



Aluschiene 80mm
Trägerschiene 80mm Länge: 5,65m

€ 13,60 (m)
Art.Nr.: TRSCH80MM
Preisgruppe: PV01
[Lagernd](#)

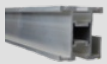

Alusystemschiene
Modultrageschiene 46/42/3mm inkl. Kabelkanal
Länge: 5,65m

€ 11,70 (m)
Art.Nr.: MK-ALPIN2
Preisgruppe: PV01
[Lagernd](#)



Dachhaken 40 Niro A2
Höhe 40mm, mit Flanschplatte 150x80mm
Steg 8x35mm

€ 13,80 (Stk)
Art.Nr.: DACHHAKEN S40
Preisgruppe: PV01
[Lagernd](#)



Dachhaken 50 Niro A2
Höhe 50mm, mit Flanschplatte 150x80mm
Steg 8x35mm

€ 13,80 (Stk)
Art.Nr.: DACHHAKEN S50
Preisgruppe: PV01
[Lagernd](#)



Dachhaken 60 Niro A2
Höhe 60mm, mit Flanschplatte 150x80mm
Steg 8x35mm

€ 13,80 (Stk)
Art.Nr.: DACHHAKEN S60
Preisgruppe: PV01
[Lagernd](#)



Dachhaken 70 Niro A2
Höhe 70mm, mit Flanschplatte 150x80mm
Steg 8x35mm

€ 13,80 (Stk)
Art.Nr.: DACHHAKEN S70
Preisgruppe: PV01
[Lagernd](#)



Endhalter Alu 38mm
Modulhalter für Rahmenhöhe 38mm schwarz eloxiert
Schraube M8 mit Einlegemutter

€ 3,40 (Stk)
Art.Nr.: EW-ALPIN2SW35
Preisgruppe: PV01
[Lagernd](#)

**Endhalter Alu 40mm**

Modulhalter für Rahmenhöhe 40mm schwarz eloxiert
Schraube M8 mit Einlegemutter

€ 3,40 (Stk)
Art.Nr.: EW-ALPIN2SW46
Preisgruppe: PV01
[Lagernd](#)

**Mittelhalter Alu 38mm**

Modulhalter für Rahmenhöhe 38mm schwarz eloxiert
Schraube M8 mit Einlegemutter

€ 3,40 (Stk)
Art.Nr.: MH-ALPIN2SW35
Preisgruppe: PV01
[Lagernd](#)

**Mittelhalter Alu 40mm**

Modulhalter für Rahmenhöhe 40mm schwarz eloxiert
Schraube M8 mit Einlegemutter

€ 3,40 (Stk)
Art.Nr.: MH-ALPIN2SW46
Preisgruppe: PV01
[Lagernd](#)

**SAT Control Suntracer Grid**

ein-achsige Nachführung bis 2m² Photovoltaikmodule (ohne Module)
ohne Mast, Masthalterung 60mm

€ 292,00 (Stk)
Art.Nr.: SUNTRACER GRID
Preisgruppe: PV01
[Lagernd](#)

**Schienenverbinder Alu**

150x40x5mm inkl. 4 Stk. A2 Schrauben u. Muttern
für Alusystemschiene 46

€ 3,89 (Stk)
Art.Nr.: VERB.ALPIN2
Preisgruppe: PV01
[Lagernd](#)

**Solardachziegel**

Metallziegel mit Befestigung
Farbe: rot, braun, grau
verzinkt, beschichtet

€ 22,50 (Stk)
Art.Nr.: ZIEGELH.BR.AL.
Preisgruppe: PV01
Nicht lagernd

**Stockschraube Niro A2**

m10x200 inkl. Dichtgummi + 3 Stk. Sperrzahnmuttern
nicht zusammengebaut

€ 2,40 (Stk)
Art.Nr.: STSCHR10X200KPL
Preisgruppe: PV01
[Lagernd](#)

Wechselrichter

Netz-Wechselrichter



Fronius Symo 10.0-3-M

Netzwechselrichter trafolos 10000W Wirkungsgrad 97,5%
MPP Eingangsspannungsbereich 270-800VDC
Abm. 72,5x51,0x22,5cm, 34,8Kg, IP66, inkl. WLAN, 5 Jahre Garantie
Garantieerlängerungen auf Anfrage

€ 2.232,25 (Stk)
Art.Nr.: 4,210,050
Preisgruppe: PV01
Lagernd



Fronius Symo 12.5-3-M

Netzwechselrichter trafolos 12500W Wirkungsgrad 97,6%
MPP Eingangsspannungsbereich 320-800VDC
Abm. 72,5x51,0x22,5cm, 34,8Kg, IP66, inkl. WLAN, 5 Jahre Garantie
Garantieerlängerungen auf Anfrage

€ 2.532,49 (Stk)
Art.Nr.: 4,210,051
Preisgruppe: PV01
Nicht lagernd



Fronius Symo 15.0-3-M

Netzwechselrichter trafolos 15000W Wirkungsgrad 97,8%
MPP Eingangsspannungsbereich 320-800VDC
Abm. 72,5x51,0x22,5cm, 43,4Kg, IP66, inkl. WLAN, 5 Jahre Garantie
Garantieerlängerungen auf Anfrage

€ 2.664,55 (Stk)
Art.Nr.: 4,210,052
Preisgruppe: PV01
Nicht lagernd



Fronius Symo 17.5-3-M

Netzwechselrichter trafolos 17500W Wirkungsgrad 97,8%
MPP Eingangsspannungsbereich 370-800VDC
Abm. 72,5x51,0x22,5cm, 43,4Kg, IP66, inkl. WLAN, 5 Jahre Garantie
Garantieerlängerungen auf Anfrage

€ 2.343,05 (Stk)
Art.Nr.: 4,210,053
Preisgruppe: PV01
Lagernd



Fronius Symo 20.0-3-M

Netzwechselrichter trafolos 20000W Wirkungsgrad 97,9%
MPP Eingangsspannungsbereich 420-800VDC
Abm. 72,5x51,0x22,5cm, 43,4Kg, IP66, inkl. WLAN, 5 Jahre Garantie
Garantieerlängerungen auf Anfrage

€ 3.090,31 (Stk)
Art.Nr.: 4,210,054
Preisgruppe: PV01
Nicht lagernd



Fronius Symo 3.0-3-S

Netzwechselrichter trafolos 3000W Wirkungsgrad 96,2%
MPP Eingangsspannungsbereich 200-800VDC
Abm. 64,5x43,1x20,4cm, 16Kg, IP55, inkl. WLAN, 5 Jahre Garantie
Garantieerlängerungen auf Anfrage

€ 1.160,44 (Stk)
Art.Nr.: 4,210,030
Preisgruppe: PV01
Nicht lagernd



Fronius Symo 3.7-3-S

Netzwechselrichter trafolos 3700W Wirkungsgrad 96,7%
MPP Eingangsspannungsbereich 250-800VDC
Abm. 64,5x43,1x20,4cm, 16Kg, IP55, inkl. WLAN, 5 Jahre Garantie
Garantieerlängerungen auf Anfrage

€ 1.277,47 (Stk)
Art.Nr.: 4,210,031
Preisgruppe: PV01
Nicht lagernd



Fronius Symo 4.5-3-S

Netzwechselrichter trafolos 4500W Wirkungsgrad 97,0%
MPP Eingangsspannungsbereich 300-800VDC
Abm. 64,5x43,1x20,4cm, 16Kg, IP55, inkl. WLAN, 5 Jahre Garantie
Garantieerlängerungen auf Anfrage

€ 1.416,29 (Stk)
Art.Nr.: 4,210,032
Preisgruppe: PV01
Lagernd



Fronius Symo 5.0-3-M

Netzwechselrichter trafolos 5000W Wirkungsgrad 97,0%
MPP Eingangsspannungsbereich 163-800VDC
Abm. 64,5x43,1x20,4cm, 19,9Kg, IP55, inkl. WLAN, 5 Jahre Garantie
Garantieerlängerungen auf Anfrage

€ 1.513,37 (Stk)
Art.Nr.: 4,210,034
Preisgruppe: PV01
Lagernd



Fronius Symo 6.0-3-M

Netzwechselrichter trafolos 6000W Wirkungsgrad 97,2%
MPP Eingangsspannungsbereich 195-800VDC
Abm. 64,5x43,1x20,4cm, 19,9Kg, IP55, inkl. WLAN, 5 Jahre Garantie
Garantieerlängerungen auf Anfrage

€ 1.545,12 (Stk)
Art.Nr.: 4,210,040
Preisgruppe: PV01
Lagernd



Fronius Symo 7.0-3-M

Netzwechselrichter trafofrei 7000W Wirkungsgrad 97,3%
MPP Eingangsspannungsbereich 228-800VDC
Abm. 64,5x43,1x20,4cm, 21,9Kg, IP55, inkl. WLAN, 5 Jahre Garantie
Garantieerlängerungen auf Anfrage

€ 1.918,02 (Stk)
Art.Nr.: 4,210,041
Preisgruppe: PV01
Lagernd



Fronius Symo 8.2-3-M

Netzwechselrichter trafofrei 8200W Wirkungsgrad 97,5%
MPP Eingangsspannungsbereich 267-800VDC
Abm. 64,5x43,1x20,4cm, 21,9Kg, IP55, inkl. WLAN, 5 Jahre Garantie
Garantieerlängerungen auf Anfrage

€ 2.122,16 (Stk)
Art.Nr.: 4,210,039
Preisgruppe: PV01
Lagernd



Kostal PIKO 8.5EU-NG

Netzwechselrichter 8.500W 3x230VAC Wirkungsgrad 97,6%
LCD-Anzeige, Eingangsspg. (180)400-850VDC, 3-phasige Einspeisung,
2 unabhängige Eingänge (MPP Tracker) inkl. Netzüberwachung und DC-Freischalter,
Abm. (L/B/H) 50x23,6x38,5cm, 26,5Kg, 5 Jahre Garantie

€ 2.331,60 (Stk)
Art.Nr.: PIKO8.3EU-DCS
Preisgruppe: PV01
Nicht lagernd



Kostal PIKO10

Netzwechselrichter 10.000W 3x230VAC Wirkungsgrad 97,7%
LCD-Anzeige, Eingangsspg. (180)290-800VDC, 3-phasige Einspeisung,
2 unabhängige Eingänge (MPP Tracker) inkl. Netzüberwachung und DC-Freischalter,
Abm. (L/B/H) 58x24,8x44,5cm, 37,5Kg, 5 Jahre Garantie

€ 2.672,64 (Stk)
Art.Nr.: PIKO10.1EU-DCS
Preisgruppe: PV01
Nicht lagernd



Kostal PIKO10 BA Speicherwechselrichter

Speicherwechselrichter PIKO BA 4-11kWp. 3-phasig, 2 MPP-Tracker
Eingangsspg. 180-850VDC, inkl. DC-Freischalter und Netzüberwachung
3-phasiger Notstromausgang, Wirkungsgrad 96,5%
Abm. (L/B/H) 52x45x23cm, 33kg, ohne Batterie

€ 3.212,72 (Stk)
Art.Nr.: PIKO BA
Preisgruppe: PV01
Nicht lagernd



Kostal PIKO12 NG

Netzwechselrichter 12.000W 3x230VAC Wirkungsgrad 97,7%
LCD-Anzeige, Eingangsspg. (180)345-800VDC, 3-phasige Einspeisung,
2 unabhängige Eingänge (MPP Tracker) inkl. Netzüberwachung und DC-Freischalter,
Abm. (L/B/H) 58x24,8x44,5cm, 37,5Kg, 5 Jahre Garantie

€ 2.841,60 (Stk)
Art.Nr.: PIKO10.1EU-DCAD
Preisgruppe: PV01
Lagernd



Kostal PIKO15

Netzwechselrichter 15.000W 3x230VAC Wirkungsgrad 97,9%
LCD-Anzeige, Eingangsspg. (180)260-800VDC, 3-phasige Einspeisung,
3 unabhängige Eingänge (MPP Tracker) inkl. Netzüberwachung und DC-Freischalter,
Abm. (L/B/H) 70x26,5x54,0cm, 48,5Kg, 5 Jahre Garantie

(Stk)
Art.Nr.: PIKO15
Preisgruppe: PV01
Lagernd



Kostal PIKO17

Netzwechselrichter 17.000W 3x230VAC Wirkungsgrad 98%
LCD-Anzeige, Eingangsspg. (180)295-800VDC, 3-phasige Einspeisung,
3 unabhängige Eingänge (MPP Tracker) inkl. Netzüberwachung und DC-Freischalter,
Abm. (L/B/H) 70x26,5x54cm, 48,5Kg, 5 Jahre Garantie

(Stk)
Art.Nr.: PIKO17
Preisgruppe: PV01
Lagernd



Kostal PIKO20 EU-NG

Netzwechselrichter 20.00W 3x230VAC Wirkungsgrad 98%
LCD-Anzeige, Eingangsspg. (180)345-800VDC, 3-phasige Einspeisung,
3 unabhängige Eingänge (MPP Tracker) inkl. Netzüberwachung und DC-Freischalter,
Abm. (L/B/H) 70x26,5x54cm, 48,5Kg, 5 Jahre Garantie

(Stk)
Art.Nr.: PIKO20EU-NG
Preisgruppe: PV01
Lagernd

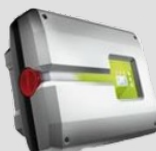

Kostal PIKO3.0 EU-DCS

Netzwechselrichter 3.000W 230VAC Wirkungsgrad 96,2%
LCD-Anzeige, Eingangsspg. (180)270-730VDC, 1-phasige Einspeisung,
inkl. Netzüberwachung und DC-Freischalter,
Abm. (L/B/H) 50x22,2x38,5cm, 22Kg, 5 Jahre Garantie
Garantieerlängerungen auf Anfrage

€ 990,60 (Stk)
Art.Nr.: PIKO3.0EU-DCS
Preisgruppe: PV01
Lagernd



Kostal PIKO4.2 EU-NG

Netzwechselrichter 4.200W 230VAC Wirkungsgrad 97,5%
LCD-Anzeige, Eingangsspg. (180)400-800VDC, 3-phasige Einspeisung,
2 unabhängige Eingänge (MPP Tracker) inkl. Netzüberwachung und DC-Freischalter,
Abm. (L/B/H) 50x22,2x38,5cm, 24Kg, 5 Jahre Garantie
Garantieverlängerungen auf Anfrage

€ 1.501,62 (Stk)
Art.Nr.: PIKO4.2EU-DCS
Preisgruppe: PV01
Lagernd



Kostal PIKO4.6 EU-NG

Netzwechselrichter 4.600W 3x230VAC Wirkungsgrad 97,7%
LCD-Anzeige, Eingangsspg. (180)240-800VDC, 3-phasige Einspeisung,
2 unabhängige Eingänge (MPP Tracker) inkl. Netzüberwachung und DC-Freischalter,
Abm. (L/B/H) 50x23,6x38,5cm, 25,5Kg, 5 Jahre Garantie
Garantieverlängerungen auf Anfrage

(Stk)
Art.Nr.: PIKO4.6EU-NG
Preisgruppe: PV01
Lagernd



Kostal PIKO5.5 EU-NG

Netzwechselrichter 5.500W 3x230VAC Wirkungsgrad 97,7%
LCD-Anzeige, Eingangsspg. (180)265-800VDC, 3-phasige Einspeisung,
2 unabhängige Eingänge (MPP Tracker) inkl. Netzüberwachung und DC-Freischalter,
Abm. (L/B/H) 50x23,6x38,5cm, 25,5Kg, 5 Jahre Garantie

€ 1.679,10 (Stk)
Art.Nr.: PIKO5.5EU-DCS
Preisgruppe: PV01
Lagernd



Kostal PIKO7.0 EU-NG

Netzwechselrichter 7.000W 3x230VAC Wirkungsgrad 97,6%
LCD-Anzeige, Eingangsspg. (180)330-800VDC, 3-phasige Einspeisung,
2 unabhängige Eingänge (MPP Tracker) inkl. Netzüberwachung und DC-Freischalter,
Abm. (L/B/H) 50x23,6x38,5cm, 26,5Kg, 5 Jahre Garantie

€ 2.112,36 (Stk)
Art.Nr.: PIKO7.0EU-DCS
Preisgruppe: PV01
Nicht lagernd



StecaGrid 3203

Betriebseingangsspannungsbereich: 250V - 800V
Anzahl MPP-Tracker: 1
Ausgangsspannung: 320V - 480V
Ausgangsleistung: 3200W
Max. Wirkungsgrad: 98,6%
Abm. (L/B/H) 340x608x222mm, 10kg

(Stk)
Art.Nr.: 750546
Preisgruppe: PV01
Lagernd



StecaGrid 5003

Betriebseingangsspannungsbereich: 250V - 800V
Anzahl MPP-Tracker: 1
Ausgangsspannung: 320V - 480V
Ausgangsleistung: 5000W
Max. Wirkungsgrad: 98,7%
Abm. (L/B/H) 340x608x222mm, 10kg

(Stk)
Art.Nr.: 757508
Preisgruppe: PV01
Lagernd



StecaGrid 6003

Betriebseingangsspannungsbereich: 250V - 800V
Anzahl MPP-Tracker: 1
Ausgangsspannung: 320V - 480V
Ausgangsleistung: 6000W
Max. Wirkungsgrad: 98,7%
Abm. (L/B/H) 340x608x222mm, 10kg

(Stk)
Art.Nr.: 757510
Preisgruppe: PV01
Lagernd

Netz-Wechselrichter Zubehör



Batterie BYD B-Box H11.5

Batterie für PIKO BA Speicherwechselrichter
11,52kWh nutzbare Kapazität, 10 Jahre Garantie
Lithiumeisenphosphat, Umgebungstemperatur -10C° bis +50C°
Abm. B/H/T 58x138x38, 252Kg, 460VDC, ca. 98% Wirkungsgrad

€ 9.204,00 (Stk)
Art.Nr.: PIKO BATTERY PB
Preisgruppe: PV01
Nicht lagernd



DAfi Smartfox

Steuergerät zur Optimierung des Eigenverbrauchs
4 programmierbare Relais, 1 regelbarer Ausgang
3 ph. Leistungsmessung über 50A Wandler

€ 1.000,18 (Stk)
Art.Nr.: SMARTFOX REG
Preisgruppe: PV01



Fronius Personal Display

inkl. Display-Card

€ 230,00 (Stk)
Art.Nr.: FRONIUS PD
Preisgruppe: PV01
Lagernd



Fronius Sensor Card

€ 336,96 (Stk)
Art.Nr.: FSENSORCARD
Preisgruppe: PV01
Lagernd



Fronius Smart Meter 63A

(Stk)
Art.Nr.: 43,0001,1473
Preisgruppe: PV01
Lagernd



Großanzeige Schneider PV3-LC

LCD-Anzeige 57mm
230V 1W
Abm. 72x62x5,5cm 10Kg

€ 1.422,00 (Stk)
Art.Nr.: PV3-LC
Preisgruppe: PV01
Nicht lagernd



Kostal PIKO BA Sensor

Sensor für Speicherwechselrichter PIKO BA 3-pol. Stromwandler 3x50A

€ 126,36 (Stk)
Art.Nr.: PIKO BA SENSOR
Preisgruppe: PV01
Lagernd



Kostal PIKO GSM Modem

€ 238,80 (Stk)
Art.Nr.: 10093065
Preisgruppe: PV01
Lagernd



Kostal PIKO Sensor

€ 348,00 (Stk)
Art.Nr.: 10237517
Preisgruppe: PV01
Lagernd



Netzüberwachung Compactelectric

3x230V, 14-70Hz, 1VA, Breite 10,5cm

Preisgruppe: PV01 (Stk)



Rico GA-300

LED-Anzeige 20mm
Abm. (L/B/H) 40,5x16,6x4,5cm

€ 2.329,04 (Stk)
Art.Nr.: GROSSANZ.PV3LED
Preisgruppe: PV01
Lagernd

Kombi-Wechselrichter



ASP TCNL22/24

Inselwechselrichter Top Charge mit Netzladeteil

€ 2.337,60 (Stk)
Art.Nr.: ASPTCNL22/24
Preisgruppe: PV01
Lagernd



OUTBACK VFXR3024E

Inselwechselrichter + Ladegerät 3.000VA 24V
IL: 85A, Wirkungsgrad: 92%, Abm.(L/B/H) 41x21x30cm, 27,7Kg
Parallelschaltung und 3 Phasenverschaltung möglich

€ 2.640,00 (Stk)
Art.Nr.: VFX3024E
Preisgruppe: PV01
Lagernd



OUTBACK VFXR3048E

Inselwechselrichter + Ladegerät 3.000VA 48V
IL: 45A, Wirkungsgrad: 93%, Abm.(L/B/H) 41x21x30cm, 27,7Kg
Parallelschaltung und 3 Phasenverschaltung möglich

€ 2.640,00 (Stk)
Art.Nr.: VFX3048E
Preisgruppe: PV01
Nicht lagernd



TBS PS-1600i12 COMBI

Inselwechselrichter 1300VA 12V
Trafo inkl. Batterieladegerät 60A
Abm.(L/B/H): 35,1x21x11,4cm, 11Kg, Wirkungsgrad 92%

€ 1.301,16 (Stk)
Art.Nr.: PS-1600I12COMBI
Preisgruppe: PV01
Lagernd



TBS PS-1800i24 COMBI

Inselwechselrichter 1400VA 24V
Trafo inkl. Batterieladegerät 35A
Abm.(L/B/H): 35,1x21x11,4cm, 10,7Kg,
Wirkungsgrad 94%

(Stk)
Art.Nr.: PS-1800I24COMBI
Preisgruppe: PV01
Nicht lagernd



TBS PS-2000i12 COMBI

Inselwechselrichter 1800VA 12V
Trafo inkl. Batterieladegerät 80A
Abm.(L/B/H): 37x43,1x13,2cm, 18,5Kg,
Wirkungsgrad 92%

(Stk)
Art.Nr.: PS-2000I12COMBI
Preisgruppe: PV01
Lagernd



TBS PS-2500i24 COMBI

Inselwechselrichter 2000VA 24V
Trafo inkl. Batterieladegerät 50A
Abm.(L/B/H): 37x43,1x13,2cm, 18,5Kg,
Wirkungsgrad 93%

(Stk)
Art.Nr.: PS-2500I24COMBI
Preisgruppe: PV01
Nicht lagernd



TBS PS-3000i12 COMBI

Inselwechselrichter 2600VA 12V
Trafo inkl. Batterieladegerät 120A
Abm.(L/B/H): 37x43,1x13,2cm, 19Kg,
Wirkungsgrad 92%

(Stk)
Art.Nr.: PS-3000I12COMBI
Preisgruppe: PV01
Lagernd



TBS PS-3500i24 COMBI

Inselwechselrichter 2800VA 24V
Trafo inkl. Batterieladegerät 70A
Abm.(L/B/H): 37x43,1x13,2cm, 19Kg,
Wirkungsgrad 92%

(Stk)
Art.Nr.: PS-3500I24COMBI
Preisgruppe: PV01
Lagernd

**Victron MultiPlus 24/3000/70-16**

Inselwechselrichter + Ladegerät 3.000VA 24V 70A Ladestrom
Parallelschaltung und 3 Phasenverschaltung möglich
Abm.(L/B/H): 36,2x25,8x21,8cm, 18Kg
Wirkungsgrad: 94%

Preisgruppe: PV01 (Stk)
Nicht lagernd

**Victron MultiPlus 24/5000/120-100**

Inselwechselrichter + Ladegerät 5.000VA 24V 120A Ladestrom
Parallelschaltung und 3 Phasenverschaltung möglich
Abm.(L/B/H): 44,4x32,8x24cm, 30Kg
Wirkungsgrad: 94%

Preisgruppe: PV01 (Stk)
Nicht lagernd

**Victron MultiPlus 48/5000/70-100**

Inselwechselrichter + Ladegerät 5.000VA 48V 70A Ladestrom
Parallelschaltung und 3 Phasenverschaltung möglich
Abm.(L/B/H): 44,4x32,8x24cm, 30Kg
Wirkungsgrad: 95%

Preisgruppe: PV01 (Stk)
Nicht lagernd

**Victron Quattro 24/5000/120**

Inselwechselrichter + Ladegerät 5.000VA 24V 120A Ladestrom
Parallelschaltung und 3 Phasenverschaltung möglich
Abm.(L/B/H): 44,4x32,8x24cm, 30Kg
Wirkungsgrad: 94%

€ 3.768,00 (Stk)
Art.Nr.: Q24/5000/120
Preisgruppe: PV01
Lagernd

**Victron Quattro 48/10000/140-100/100**

Inselwechselrichter + Ladegerät 10.000VA 48V 140A Ladestrom
Parallelschaltung und 3 Phasenverschaltung möglich
Abm.(L/B/H): 47x35x28cm, 45Kg
Wirkungsgrad: 96%

Preisgruppe: PV01 (Stk)
Nicht lagernd

**Victron Quattro 48/8000/110-100/100**

Inselwechselrichter + Ladegerät 8.000VA 48V 110A Ladestrom
Parallelschaltung und 3 Phasenverschaltung möglich
Abm.(L/B/H): 47x35x28cm, 41Kg
Wirkungsgrad: 96%





Preisgruppe: PV01 (Stk)
Nicht lagernd

**Xantrex SW3024**

Insel- Netzwechselrichter + Ladegerät 3.300VA 24V
Ladestrom: 100A, Wirkungsgrad: 96%
Abm.(L/B/H) 57x38x23cm, 48Kg (inkl. Netzeinspeisung)

€ 3.600,00
Art.Nr.: SW3024/E
Lagernd

Kombi-Netzwechselrichter Zubehör

	OUTBACK HUB10 Schnittstelle zwischen MATE-Display und max. 10 Stk. OUTBACK Geräten	€ 384,00 (Stk) Art.Nr.: HUB10 Preisgruppe: PV01 Lagernd
	OUTBACK HUB4 Schnittstelle zwischen MATE-Display und max. 4 Stk. OUTBACK Geräten	€ 190,00 (Stk) Art.Nr.: HUB4 Preisgruppe: PV01 Lagernd
	OUTBACK MATE LCD Anzeige zum programmieren und Ablesen der Wechselrichter	€ 291,00 (Stk) Art.Nr.: MATE DISPLAY Preisgruppe: PV01 Lagernd
	UFE-ENS26 Selbstständige Freischaltstelle max. 25A, Netztrennung nach DIN VDE 0126, 1-phasig	€ 432,00 (Stk) Art.Nr.: ENS26 Preisgruppe: PV01 Nicht lagernd

SINUS-Insel-Wechselrichter



Alessi 750i24

Inselwechselrichter 600VA 24V
Trafo Eigenverbrauch: 4,6W, im Standby: 0,7W
Abm.(L/B/H): 22,5x10,8x16,3cm, 6,5Kg, Wirkungsgrad: 94%

€ 534,00 (Stk)
Art.Nr.: ALESSI750I24
Preisgruppe: PV01
[Lagernd](#)



ASP TC05/12

Inselwechselrichter Domino 500VA 12V
Trafo Eigenverbrauch: 5W, im Standby: 1,5W
Abm.(L/B/H): 27,5x15,5x9,6cm, 5,1Kg, Wirkungsgrad: 93%

€ 456,00 (Stk)
Art.Nr.: ASPTC05/12
Preisgruppe: PV01
[Lagernd](#)



ASP TC07/24

Inselwechselrichter Domino 710VA 24V
Trafo Eigenverbrauch: 8W, im Standby: 1,5W
Abm.(L/B/H): 27,5x15,5x9,6cm, 6,8Kg, Wirkungsgrad: 94%

€ 666,00 (Stk)
Art.Nr.: ASPTC07/24
Preisgruppe: PV01
[Lagernd](#)



ASP TC08/12

Inselwechselrichter Allegro 850VA 12V
Trafo Eigenverbrauch: 8W, im Standby: 0,5W
Abm.(L/B/H): 36x21x12cm, 10Kg, Wirkungsgrad: 94%

€ 936,00 (Stk)
Art.Nr.: SOLON 08/12
Preisgruppe: PV01
Nicht lagernd



ASP TC1.5/12

Inselwechselrichter Piccolo 150VA 12V
Trafo Eigenverbrauch: 2,5W, kein Standby
Abm.(L/B/H): 19x11x7,5cm, 1,8Kg, Wirkungsgrad: 92%

€ 156,00 (Stk)
Art.Nr.: ASPTC1.5/12
Preisgruppe: PV01
[Lagernd](#)



ASP TC10/24

Inselwechselrichter Allegro 1.100VA 24V
Trafo Eigenverbrauch: 10W, im Standby: 0,5W
Abm.(L/B/H): 36x21x12cm, 11Kg, Wirkungsgrad: 94%

€ 958,80 (Stk)
Art.Nr.: ASPTC10/24
Preisgruppe: PV01
[Lagernd](#)



ASP TC13/12

Inselwechselrichter Top Class 1.000VA 12V
Trafo Eigenverbrauch: 10W, im Standby: 0,5W
Abm.(L/B/H): 37,5x26x18,1cm, 15,5Kg, Wirkungsgrad: 94%

€ 1.296,00 (Stk)
Art.Nr.: ASPTC13/12
Preisgruppe: PV01
[Lagernd](#)



ASP TC15/24

Inselwechselrichter Top Class 1.200VA 24V
Trafo Eigenverbrauch: 16W, im Standby: 0,5W
Abm.(L/B/H): 38,5x26x18,2cm, 16Kg, Wirkungsgrad: 93%

€ 1.351,20 (Stk)
Art.Nr.: ASPTC15/24
Preisgruppe: PV01
[Lagernd](#)



ASP TC2.5/24

Inselwechselrichter Piccolo 30A 24V
Trafo Eigenverbrauch: 3, kein Standby
Abm.(L/B/H): 19x11x7,5cm, 2,5Kg, Wirkungsgrad: 93%

€ 204,00 (Stk)
Art.Nr.: ASPTC2.5/24
Preisgruppe: PV01
Nicht lagernd



ASP TC20/12

Inselwechselrichter Top Class 1.800VA 12V
Trafo Eigenverbrauch: 16W, im Standby: 0,5W
Abm.(L/B/H): 45,6x32x21,1cm, 20Kg, Wirkungsgrad: 93%

€ 1.689,60 (Stk)
Art.Nr.: ASPTC20/12
Preisgruppe: PV01
[Lagernd](#)



ASP TC22/24

Inselwechselrichter Top Class 2.000VA 24V
Trafo Eigenverbrauch: 20W, im Standby: 0,5W
Abm.(L/B/H): 45,6x32x21,1cm, 20Kg, Wirkungsgrad: 93%

€ 1.728,00 (Stk)
Art.Nr.: ASPTC22/24
Preisgruppe: PV01
[Lagernd](#)



ASP TC30/24

Inselwechselrichter Top Class 2.700VA 24V
Trafo Eigenverbrauch: 22W, im Standby: 0,5W
Abm.(L/B/H): 45,6x32x21,1cm, 20Kg, Wirkungsgrad: 94%

€ 2.418,00 (Stk)
Art.Nr.: ASPTC30/24
Preisgruppe: PV01
[Lagernd](#)



Effekta WRS-012-2000

Inselwechselrichter 2.000W 12V
HF Trafo Eigenverbrauch: 27,6W, im Standby: 1,5W
Abm.(L/B/H): 41,3x27,8x10,2cm, 7,2Kg, Wirkungsgrad: 92%

€ 987,72 (Stk)
Art.Nr.: PRO2000-12-230
Preisgruppe: PV01
Nicht lagernd



TBS PS 1000i12

TBS Inselwechselrichter 850VA 12V
Trafo Eigenverbrauch: 9,6W, im Standby: 2,5W
Abm.(L/B/H): 35,5x10,5x20,6cm, 10,5Kg, Wirkungsgrad: 92%

€ 660,00 (Stk)
Art.Nr.: PS-1000I12
Preisgruppe: PV01
Lagernd



TBS PS 1600i12

TBS Inselwechselrichter 1300VA 12V
Trafo Eigenverbrauch: 9,6W, im Standby: 2W
Abm.(L/B/H): 35,1x21x11,4cm, 10,5Kg, Wirkungsgrad: 92%

€ 1.042,25 (Stk)
Art.Nr.: PS-1600I12
Preisgruppe: PV01
Lagernd

TBS PS 2000i12

TBS Inselwechselrichter 1800VA 12V
Trafo Eigenverbrauch: 20W, im Standby: 3,5W
Abm.(L/B/H): 37x43,1x13,2cm, 18,2Kg
Wirkungsgrad: 92%

Preisgruppe: PV01 (Stk)
Nicht lagernd



TBS PS 200i12

TBS Inselwechselrichter 175VA 12V
Trafo Eigenverbrauch: 2,8W, im Standby: 0,6W
Abm.(L/B/H): 15,4x9,8x13cm, 2,4Kg, Wirkungsgrad: 90%

€ 171,00 (Stk)
Art.Nr.: PS-200I12
Preisgruppe: PV01
Lagernd

TBS PS 3000i12

TBS Inselwechselrichter 2600VA 12V
Trafo Eigenverbrauch: 20W, im Standby: 3,5W
Abm.(L/B/H): 37x43,1x13,2cm, 18,5Kg
Wirkungsgrad: 92%

Preisgruppe: PV01 (Stk)
Nicht lagernd



TBS PS 600i12

TBS Inselwechselrichter 550VA 12V
Trafo Eigenverbrauch: 4,8W, im Standby: 0,4W
Abm.(L/B/H): 22,6x11,3x16,3cm, 6,2Kg, Wirkungsgrad: 92%

€ 432,00 (Stk)
Art.Nr.: PS-600I12
Preisgruppe: PV01
Lagernd



TBS PS-350i24

Inselwechselrichter 300VA 24V
Trafo Eigenverbrauch: 3,5W, im Standby: 0,8W
Abm.(L/B/H): 18,4x9,8x13cm, 3,5Kg, Wirkungsgrad: 93%

€ 336,00 (Stk)
Art.Nr.: ALESSI350i24
Preisgruppe: PV01
Lagernd

TBS PS2500i24

TBS Inselwechselrichter 2000VA 24V
Trafo Eigenverbrauch: 20W, im Standby: 4W
Abm.(L/B/H): 37x43,1x13,2cm, 18,2Kg,
Wirkungsgrad: 93%

Preisgruppe: PV01 (Stk)
Nicht lagernd

TBS PS3500i24

TBS Inselwechselrichter 2800VA 24V
Trafo Eigenverbrauch: 20W, im Standby: 4W
Abm.(L/B/H): 37x,43,1x13,2cm, 18,5Kg,
Wirkungsgrad: 93%

Preisgruppe: PV01 (Stk)
Nicht lagernd

Laderegler



EP Solar LS1012-EU

Laderegler 10A 12V, LED Anzeige, IP20
Abm.(B/H/T): 12x6,7x2,2cm

€ 52,80 (Stk)
Art.Nr.: CML10-2
Preisgruppe: PV01
Lagernd

EP Solar MPPT 3210A

Eingangsspannung: bis 100V 30A

(Stk)
Art.Nr.: MPPT3210A
Preisgruppe: PV01
Lagernd

EP Solar MPPT 4210A

Eingangsspannung: bis 100V 40A

(Stk)
Art.Nr.: MPPT4210A
Preisgruppe: PV01
Lagernd



EP Solar Regler VS4524AU

45A 12/24V, LCD Anzeige, IP20
Batterietype ist auswählbar

(Stk)
Art.Nr.: VS4524AU
Preisgruppe: PV01
Lagernd



EP Solar Regler VS6024AU

60A 12/24V, LCD Anzeige, IP20
Batterietype ist auswählbar

Preisgruppe: PV01 (Stk)
Lagernd



OUTBACK FM60

MPP-Laderegler 60A 12/24/32/36/48/54/60V,
max. Eingangsspannung: 150VDC
Wirkungsgrad: max. 97,5%, LCD Anzeige 4-zeilig,
Abm.(B/H/T): 40x14x10cm, 5,3Kg, programmierbar

€ 720,00 (Stk)
Art.Nr.: FM60
Preisgruppe: PV01
Nicht lagernd



OUTBACK FM80

MPP-Laderegler 80A 12/24/32/36/48/54/60V,
max. Eingangsspannung: 150VDC
Wirkungsgrad: max. 98,1%, LCD Anzeige 4-zeilig,
Abm.(B/H/T): 41,3x14x10cm, 5,56Kg, programmierbar

€ 795,00 (Stk)
Art.Nr.: FM80
Preisgruppe: PV01
Nicht lagernd



Phocos CML05-2

Laderegler 5A 12/24V, LED Anzeige, IP20
Abm.(B/H/T): 8x10x3,2cm

€ 36,00 (Stk)
Art.Nr.: CML05-2
Preisgruppe: PV01
Lagernd



Phocos CML20

Laderegler 20A 12/24V, LED Anzeige, IP20
Abm.(B/H/T): 8x10x3,2cm

€ 84,00 (Stk)
Art.Nr.: CML20-2
Preisgruppe: PV01
Lagernd

Regler SLR 3024

30A 12/24V, LCD Anzeige, IP20
Spannungen einstellbar

(Stk)
Art.Nr.: SLR3024
Preisgruppe: PV01
Lagernd

Regler SLR 5024

50A 12/24V, LCD Anzeige, IP20
Spannungen einstellbar

(Stk)
Art.Nr.: SLR5024
Preisgruppe: PV01
Lagernd



STECA PR1515

15A 12/24V, LCD Anzeige, IP20
Abm.(B/H/T): 18,7x9,6x4,4cm, 0,35Kg

€ 116,00 (Stk)
Art.Nr.: E-PR1515
Preisgruppe: PV01
Lagernd



STECA PR2020

20A 12/24V, LCD Anzeige, IP20
Abm.(B/H/T): 18,7x9,6x4,4cm, 0,35Kg

€ 138,00 (Stk)
Art.Nr.: E-PR2020
Preisgruppe: PV01
Lagernd

**STECA PR3030**

30A 12/24V, LCD Anzeige, IP20
Abm.(B/H/T): 18,7x9,6x4,4cm, 0,35Kg

€ 156,00 (Stk)
Art.Nr.: E-PR3030
Preisgruppe: PV01
[Lagernd](#)

**STECA Solarix 4040**

40A 12/24V, LCD Anzeige, IP20
Abm.(B/H/T): 18,7x9,6x4,4cm 0,40Kg.

€ 100,00 (Stk)
Art.Nr.: E-PR1010
Preisgruppe: PV01
[Lagernd](#)

**Victron MPPT 100/50**

Eingangsspannung: bis 100V 50A

(Stk)
Art.Nr.: SCC020050200
Preisgruppe: PV01
[Lagernd](#)

**Victron MPPT 150/100 Tr**

Eingangsspannung: bis 150 100A

(Stk)
Art.Nr.: SCC010100200
Preisgruppe: PV01
[Lagernd](#)

**Victron MPPT 150/85 Tr**

Eingangsspannung: bis 150V 85A

(Stk)
Art.Nr.: SCC010085210
Preisgruppe: PV01
[Lagernd](#)

**Victron MPPT 250/100 Tr**

Eingangsspannung: bis 250V 100A

(Stk)
Art.Nr.: SCC125110210
Preisgruppe: PV01
[Lagernd](#)

DC-Überspannungsableiter



Citel DC-ÜABL 1000VDC Klasse: B,C

gasgefüllte Funkenstrecke
Type 1,2, Klasse B,C
Meldekontakt, 5TE
IN(10/350) = 12,5kA/Pol
10 Jahre Garantie

€ 240,00 (Stk)
Art.Nr.: DS60VGVPV-1000
Preisgruppe: PV01
Nicht lagernd



Citel DC-ÜABL 1000VDC Klasse: C

gasgefüllte Funkenstrecke
Type 2, Klasse C
Meldekontakt, 3TE
IN(8/20) = 15kA
10 Jahre Garantie

€ 120,00 (Stk)
Art.Nr.: DS50VGPPV-1000
Preisgruppe: PV01
Lagernd

Citel DC-ÜABL 220VDC Klasse C

1TE, 20kA, Meldekontakt

(Stk)
Art.Nr.: DS240S-220DC
Preisgruppe: PV01
Lagernd

Citel DC-ÜABL 24VDC Klasse C

1TE, 5kA, 4pol.

(Stk)
Art.Nr.: DLU2-24D3
Preisgruppe: PV01
Lagernd

Citel DC-ÜABL 48VDC Klasse B,C

2TE, 30kA, Meldekontakt

(Stk)
Art.Nr.: DS72RS-48DC
Preisgruppe: PV01
Lagernd

Citel DC-ÜABL 880VDC Klasse B,C

IN= 15kA, Meldekontakt, 3TE

(Stk)
Art.Nr.: DS50PVS880G10KT
Preisgruppe: PV01
Lagernd



Dehnguard Ü-Ableiter BC 1000VDC

Type 1,2, Klasse BC

€ 180,00 (Stk)
Art.Nr.: 1807501
Preisgruppe: PV01
Nicht lagernd



Dehnpatch Ü-Ableiter

Klasse: E, CAT6
RJ45B

€ 162,00 (Stk)
Art.Nr.: 929121
Preisgruppe: PV01
Lagernd



Schrack DC-ÜABL 1000VDC Klasse: B,C

Type 1,2, Klasse B,C
IN(10/350) = 12,5kA/Pol

€ 306,17 (Stk)
Art.Nr.: IS 011 110
Preisgruppe: PV01
Lagernd

Schrack DC-ÜABL 1000VDC Klasse: C

€ 146,86 (Stk)
Art.Nr.: IS 011 210-A
Preisgruppe: PV01
Nicht lagernd

Schrack DC-ÜABL 550VDC Klasse: B,C

Type 1,2, Klasse B,C
IN(10/350) = 12,5kA/Pol

€ 225,90 (Stk)
Art.Nr.: IS 011 150
Preisgruppe: PV01
Nicht lagernd

Schrack DC-ÜABL 550VDC Klasse: C

Type 2, Klasse C
IN(8/20) = 20kA

€ 131,15 (Stk)
Art.Nr.: IS 011 250-A
Preisgruppe: PV01
Nicht lagernd

DC/DC-Wandler



Alessi ADC12

DC-DC Wandler
Eingangsspannung: 20-35V, Ausgangsspannung: 13,2V
Ausgangsstrom: 12A, Leerlaufstrom: <5mA
Abm.(T/B/H): 49x88x98mm 0,26Kg

€ 69,00 (Stk)
Art.Nr.: ADC12A
Preisgruppe: PV01
Nicht lagernd



Alessi ADC30

DC-DC Wandler
Eingangsspannung: 20-35V, Ausgangsspannung: 13,8V
Ausgangsstrom: 30A, Leerlaufstrom: <25mA
Abm.(T/B/H): 49x88x151mm 0,6Kg

€ 141,00 (Stk)
Art.Nr.: ADC30A
Preisgruppe: PV01
Lagernd



Alessi ADCI 24 13.8 / 200

DC-DC Wandler, Ein- und Ausgangsspannung galvanisch getrennt
Eingangsspannung: 20-35V, Ausgangsspannung: 13,8V
Leistung: 200W
Abm.(T/B/H): 49x88x182mm 0,6Kg

€ 150,00 (Stk)
Art.Nr.: ADCI2413.8/200
Preisgruppe: PV01
Lagernd



Alessi ADCI 24 24 / 360

DC-DC Wandler, Ein- und Ausgangsspannung galvanisch getrennt
Eingangsspannung: 20-35V, Ausgangsspannung: 24V
Leistung: 360W
Abm.(T/B/H): 15x16,5x6,2cm 1,4Kg

€ 276,00 (Stk)
Art.Nr.: ADCI2424/360
Preisgruppe: PV01
Nicht lagernd



Alessi ADCI 48 24 / 360

DC-DC Wandler, Ein- und Ausgangsspannung galvanisch getrennt
Eingangsspannung: 30-60V, Ausgangsspannung: 24V
Leistung: 360W
Abm.(T/B/H): 15x16,5x6,2cm 1,4Kg

€ 150,00 (Stk)
Art.Nr.: ADCI4824/200
Preisgruppe: PV01
Nicht lagernd



ELV SDW35

DC-DC Wandler
Eingangsspannung: 5-35VDC, Ausgangsspannung: 3-24VDC
Ausgangsstrom: 2A, Leerlaufstrom: 1,8mA

€ 24,00 (Stk)
Art.Nr.: 84544
Preisgruppe: PV01
Lagernd

Victron Orion 24/24-200

DC-DC Wandler
Eingangsspannung: 18-35V, Ausgangsspannung: 24V DC
Ausgangsleistung: 20W
Abm.(T/B/H): 49x88x182mm 0,6Kg

€ 42,00 (Stk)
Art.Nr.: ORION24/12-5
Preisgruppe: PV01
Lagernd



Victron Orion-Tr 12/24-5

DC-DC Wandler
Eingangsspannung: 8-17V, Ausgangsspannung: 24V
Ausgangsleistung: 120W
Abm.(T/B/H): 100x113x47mm 0,42Kg

(Stk)
Art.Nr.: ORI122410110
Preisgruppe: PV01
Lagernd



Victron Orion-Tr 24/12-9

DC-DC Wandler
Eingangsspannung: 16-35V, Ausgangsspannung: 12V
Ausgangsleistung: 110W
Abm.(T/B/H): 100x113x47mm 0,42Kg

(Stk)
Art.Nr.: ORI241210110R
Preisgruppe: PV01
Lagernd



Victron Orion-Tr 48/12-9

DC-DC Wandler
Eingangsspannung: 32-70V, Ausgangsspannung: 12V DC
Ausgangsleistung: 110W
Abm.(T/B/H): 100x113x47mm 0,42Kg.

Preisgruppe: PV01 (Stk)
Nicht lagernd

DC-Steuergeräte



Batteriewächter Kemo 12V M148A

Einstellbereich 10,4-13,3V
Schaltstrom max. 20A (10A)
Eigenverbrauch 1,8mA
Abm.: 8,5x6x3cm

€ 25,00 (Stk)
Art.Nr.: M148A
Preisgruppe: PV01
[Lagernd](#)



CYRIX Batterietrennrelais 12/24V 120A

Batterietrennrelais 12/24V 120A
Einschaltspannung: 13,2V
Ausschaltspannung: 12,8V
Leerlaufstrom: < 5mA
Abm.(L/B/H): 4,6x4,6x8cm 0,11Kg

€ 50,00 (Stk)
Art.Nr.: CYRIX-I12/24120
Preisgruppe: PV01
[Lagernd](#)



Eltako MFZ61DX-UZ

Multifunktionsrelais 8-230VDC 10A
6 Funktionen, 1 Schließer
sehr sparsam, doseneinbau
Abm.: 45x17

€ 45,30 (Stk)
Art.Nr.: MFZ61DX-UC
Preisgruppe: PV01
[Lagernd](#)



ETECH DS12/24

Dämmerungsschalter 10-30VDC 5A
Schaltung: MOSFET
Eigenverbrauch: <1mA, Empfindlichkeit: 2-100lux
Verzögerung: EIN 50 Sek., AUS 10 Sek.

€ 72,00 (Stk)
Art.Nr.: ETECH DS
Preisgruppe: PV01
[Lagernd](#)



ETECH ES90W

Bewegungsmelder 11-30V 6A Schaltung: MOSFET
Einschaltdauer: 5 Sek. - 7 Min.
Erfassungswinkel: 180° Vertikal, 12m horizontal
IP44, Eigenverbrauch: 3mA

€ 72,00 (Stk)
Art.Nr.: ES90W EL.
Preisgruppe: PV01
[Lagernd](#)



ETECH ETS12/24

Elektronik Stromstoßschater 15A 10-30VDC
Eigenverbrauch: 0,5mA, Schaltung: MOSFET
Abm.(L/B/H): 7x3,5x7,2cm

€ 60,00 (Stk)
Art.Nr.: ETS-1224-15A
Preisgruppe: PV01
[Lagernd](#)



ETECH EZS12/24

Elektronischer Zeitschalter 8A 10-30VDC
Eigenverbrauch: 0,2mA (AUS), Schaltung: MOSFET
Schaltzeit: 0,2-12min
Abm.(L/B/H): 7x3,5x7,2cm

€ 84,00 (Stk)
Art.Nr.: EZS1224
Preisgruppe: PV01
[Lagernd](#)



Legrand QT31

Mechanische Zeitschaltuhr
Versorgungsspannung: 6-24V AC/DC
Schaltleistung: 16A 250V

€ 54,00 (Stk)
Art.Nr.: 16017.
Preisgruppe: PV01
[Lagernd](#)



Theben-ETECH TR610S DC

Zeitschaltuhr 6A 8-30VDC Schaltung MOSFET
Programmart: Tag oder Woche, 14 Speicherplätze
Kürzeste Schaltzeit: 1 Minute, automatische Sommer-
Winterzeitumschaltung, Gangreserve: ca. 6 Jahre

€ 108,00 (Stk)
Art.Nr.: THEBENTR610
Preisgruppe: PV01
[Lagernd](#)

Westech 12V DC

Zeitschaltuhr digital, Kontakt 25A
Abm.(L/B/H): 70x120x50mm

(Stk)
Art.Nr.: 1505
Preisgruppe: PV01
[Lagernd](#)

Westech 24V DC

Zeitschaltuhr digital, Kontakt 25A
Abm.(L/B/H) 70x120x50mm

(Stk)
Art.Nr.: 1507.
Preisgruppe: PV01
[Lagernd](#)

DC- Freischalter, Feuerwehrscharter, Gehäuse



ABB Hochleistungs-Automat 800V

Lasttrennschalter 800VDC, 32A, 2polig

€ 137,40 (Stk)
Art.Nr.: S802PV-M32
Preisgruppe: PV01
[Lagernd](#)



Feuerwehrscharter E-T-A

Typ PVSEC für Photovoltaikanlagen
1000V DC, 35A automatische Widereinschaltung
optional: Netzgerät DR15 für 1 Schalter um € 17,80 per Stk
Netzgerät DR30 für 2-4 Schalter um € 25,90 per Stk

€ 331,49 (Stk)
Art.Nr.: 0PVSEC001179
Preisgruppe: PV01
Nicht lagernd

Feuerwehrscharter Santon DFS1

1 Strang, 800V DC 25A, MC4
automatische Widereinschaltung, 230V AC
Abm.(L/B/H) 205x170x105mm, 1Kg, IP-65

(Stk)
Art.Nr.: DFS-1-MC
Preisgruppe: PV01
[Lagernd](#)

Feuerwehrscharter Santon DFS14

2 Stränge, 800V DC 25A, MC4
automatische Widereinschaltung, 23V AC
Abm.(L/B/H) 205x170x105mm, 1Kg, IP-65

(Stk)
Art.Nr.: DFS-14-MC
Preisgruppe: PV01
[Lagernd](#)



Kleinverteiler AK 05

Feuchtraum-Aufputz-Gehäuse 1-reihig
5 Teilungseinheiten
Größe: 125 x 200 x 122 mm

€ 41,98 (Stk)
Art.Nr.: AK05
Preisgruppe: PV01
[Lagernd](#)



Kleinverteiler AK 09

Feuchtraum-Aufputz-Gehäuse 1-reihig
9 Teilungseinheiten
Größe: 200 x 200 x 122 mm

€ 50,23 (Stk)
Art.Nr.: AK09
Preisgruppe: PV01
[Lagernd](#)



Kleinverteiler AK 42

Feuchtraum-Aufputz-Gehäuse 3-reihig
42 Teilungseinheiten
Größe: 300x600x142mm

€ 205,79 (Stk)
Art.Nr.: AK42
Preisgruppe: PV01
[Lagernd](#)



Kleinverteiler AK12

Feuchtraum-Aufputz-Gehäuse 1-reihig
12 Teilungseinheiten
Größe: 250 x 200 x 122 mm

€ 71,83 (Stk)
Art.Nr.: AK12
Preisgruppe: PV01
[Lagernd](#)



Kleinverteiler AK14

Feuchtraum-Aufputz-Gehäuse 1-reihig
14 Teilungseinheiten
Größe: 300x 300 x 142 mm

€ 96,50 (Stk)
Art.Nr.: AK14
Preisgruppe: PV01
[Lagernd](#)



Kleinverteiler AK28

Feuchtraum-Aufputz-Gehäuse 2-reihig
28 Teilungseinheiten
Größe: 300x 450 x 142 mm

€ 150,83 (Stk)
Art.Nr.: AK28
Preisgruppe: PV01
[Lagernd](#)

DC-Leitungsschutzschalter



ABB S291-C100
Hochstromautomat 100A, 1-polig

€ 61,80 (Stk)
Art.Nr.: S291-C100
Preisgruppe: PV01
[Lagernd](#)



ABB S291-C125
Hochstromautomat 125A, 1-polig

€ 90,00 (Stk)
Art.Nr.: S291-C125
Preisgruppe: PV01
[Lagernd](#)

ABB S801S-C100

Preisgruppe: PV01 (Stk)
Nicht lagernd

ABB S801S-C125

Preisgruppe: PV01 (Stk)
Nicht lagernd

ABB S801S-C50

(Stk)
Art.Nr.: S801S-C50
Preisgruppe: PV01
[Lagernd](#)



ABB S801S-C63
Hochstromautomat 63A, 1-polig

€ 66,56 (Stk)
Art.Nr.: S801S-C63
Preisgruppe: PV01
[Lagernd](#)

ABB S801S-C80

Preisgruppe: PV01 (Stk)
[Lagernd](#)

ETI DC Schmelzsicherung
1000V DC 13A 10x38

(Stk)
Art.Nr.: 002625078
Preisgruppe: PV01
[Lagernd](#)

ETI Sammelschiene

Verbindungsschiene für Sicherungstrennschalter 16mm²
Länge 1m (kürzbar)

(m)
Art.Nr.: 00292111
Preisgruppe: PV01
[Lagernd](#)

ETI Sicherungstrennschalter
1000V DC 10x38

(Stk)
Art.Nr.: 002541002
Preisgruppe: PV01
Nicht lagernd



Schrack DC-LS C10/1
Leitungsschutzschalter
10A, 250VDC, 2-polig

€ 52,79 (Stk)
Art.Nr.: DC-LS C10/1
Preisgruppe: PV01
[Lagernd](#)



Schrack DC-LS C10/2
Leitungsschutzschalter
10A, 250VDC, 2-polig

€ 102,56 (Stk)
Art.Nr.: DC-LS C10/2
Preisgruppe: PV01
[Lagernd](#)



Schrack DC-LS C13/1
Leitungsschutzschalter
13A, 250VDC, 1-polig

€ 52,79 (Stk)
Art.Nr.: DC-LS C13/1
Preisgruppe: PV01
[Lagernd](#)















Schrack DC-LS C13/2
Leitungsschutzschalter
13A, 250VDC, 2-polig

€ 51,34 (Stk)
Art.Nr.: DC-LS C13/2
Preisgruppe: PV01
[Lagernd](#)



Schrack DC-LS C16/1
Leitungsschutzschalter
16A, 250VDC, 1-polig

€ 21,00 (Stk)
Art.Nr.: DC-LS C16/1
Preisgruppe: PV01
[Lagernd](#)

	Schrack DC-LS C16/2 Leitungsschutzschalter 16A, 250VDC, 2-polig	€ 102,56 (Stk) Art.Nr.: DC-LS C16/2 Preisgruppe: PV01 Lagernd
	Schrack DC-LS C20/1 Leitungsschutzschalter 20A, 250VDC, 1-polig	€ 54,20 (Stk) Art.Nr.: DC-LS C20/1 Preisgruppe: PV01 Lagernd
	Schrack DC-LS C20/2 Leitungsschutzschalter 20A, 250VDC, 2-polig	€ 52,62 (Stk) Art.Nr.: DC-LS C20/2 Preisgruppe: PV01 Lagernd
	Schrack DC-LS C25/1 Leitungsschutzschalter 25A, 250VDC, 1-polig	€ 21,34 (Stk) Art.Nr.: DC-LS C25/1 Preisgruppe: PV01 Lagernd
	Schrack DC-LS C25/2 Leitungsschutzschalter 25A, 250VDC, 2-polig	€ 112,69 (Stk) Art.Nr.: DC-LS C25/2 Preisgruppe: PV01 Lagernd
	Schrack DC-LS C32/1 Leitungsschutzschalter 32A, 250VDC, 1-polig	€ 56,20 (Stk) Art.Nr.: DC-LS C32/1 Preisgruppe: PV01 Lagernd
	Schrack DC-LS C32/2 Leitungsschutzschalter 32A, 250VDC, 2-polig	€ 112,69 (Stk) Art.Nr.: DC-LS C32/2 Preisgruppe: PV01 Lagernd
	Schrack DC-LS C40/1 Leitungsschutzschalter 40A, 250VDC, 1-polig	€ 27,04 (Stk) Art.Nr.: DC-LS C40/1 Preisgruppe: PV01 Lagernd
	Schrack DC-LS C40/2 Leitungsschutzschalter 40A, 250VDC, 2-polig	€ 135,48 (Stk) Art.Nr.: DC-LS C40/2 Preisgruppe: PV01 Nicht lagernd
	Schrack DC-LS C50/1 Leitungsschutzschalter 50A, 250VDC, 1-polig	€ 101,75 (Stk) Art.Nr.: DC-LS C50/1 Preisgruppe: PV01 Lagernd
	Schrack DC-LS C50/2 Leitungsschutzschalter 50A, 250VDC, 2-polig	€ 208,80 (Stk) Art.Nr.: DC-LS C50/2 Preisgruppe: PV01 Lagernd
	Schrack DC-LS C6/1 Leitungsschutzschalter 6A, 250VDC, 1-polig	€ 54,34 (Stk) Art.Nr.: DC-LS C6/1 Preisgruppe: PV01 Lagernd
	Schrack DC-LS C6/2 Leitungsschutzschalter 6A, 250VDC, 2-polig	€ 39,00 (Stk) Art.Nr.: DC-LS C6/2 Preisgruppe: PV01 Lagernd

DC+AC Anzeigegeräte



DMS-20 6,5-18 u. 17-40V

Betriebsspannung: 8-50V, 3mA
LCD-Anzeige: 3,5 stellig
Abm.(B/H/T): 33x20,3x10,8mm

€ 63,00 (Stk)
Art.Nr.: 221-2867
Preisgruppe: PV01
Lagernd

Drehstromzähler 80A

3-phasig, DSZ12E 3x80A

€ 101,04 (Stk)
Art.Nr.: DSZ12E-3X80A
Preisgruppe: PV01
Lagernd



EX2070 0-19,99V

Betriebsspannung: 7-30V, 0,3mA
LCD-Anzeige: 3,5 stellig
Abm.(B/H/T): 45x26x20mm

€ 33,00 (Stk)
Art.Nr.: B+E2070
Preisgruppe: PV01
Lagernd



EX2071 0-199,9V

Betriebsspannung: 7-30V, 0,3mA
LCD-Anzeige: 3,5 stellig
Abm.(B/H/T): 45x26x20mm

€ 33,00 (Stk)
Art.Nr.: B+E2071
Preisgruppe: PV01
Lagernd



Multimeter

Voltcraft Digital Multimeter 0-250V, 0-200mA,
0-2000kOhm
Batterie: 2xLR44, Abm: 52x103x27

€ 11,00 (Stk)
Art.Nr.: #EBV12061400020
Preisgruppe: PV01
Lagernd

Victron AP Gehäuse BMV

(Stk)
Art.Nr.: ASS050500000
Preisgruppe: PV01
Nicht lagernd

Victron AP Gehäuse BMV+GX

(Stk)
Art.Nr.: ASS050600000
Preisgruppe: PV01
Nicht lagernd

Victron AP Gehäuse GX

(Stk)
Art.Nr.: ASS050400000
Preisgruppe: PV01
Lagernd

Victron Batteriemonitor BMV-700

(Stk)
Art.Nr.: BAM010700000
Preisgruppe: PV01
Nicht lagernd

Victron Color Control GX

(Stk)
Art.Nr.: BPP000300100R
Preisgruppe: PV01
Lagernd



WATTS UP

Messung und Speicherung von Energie,
Wattstunden, Amperestunden, Spannung: 4-60V, Strom: 16A

€ 78,00 (Stk)
Art.Nr.: C1107
Preisgruppe: PV01
Lagernd



Wechselstromzähler EVA 12-32A

1-phasig, mit Display

€ 71,88 (Stk)
Art.Nr.: EVA12-32A
Preisgruppe: PV01
Lagernd













Zangenamperemeter

0-300V, 0-400 Ohm, 0-40/0-400A
Größe: 200x75x35, Batterie 2x1,5V AAA

€ 100,76 (Stk)
Art.Nr.: MS2102
Preisgruppe: PV01
Lagernd

Leuchten und Leuchtmittel 12-24V

	Energiesparleuchte RESO 103 24V inkl. Schalter, 11W, 24V DC, Abm.: 314x60x32mm	€ 60,00 (Stk) Art.Nr.: RESO103 24V Preisgruppe: PV01 Nicht lagernd
	Energiesparleuchte RESO 103 12V inkl. Schalter, 11W, 12V DC, Abm.: 314x60x32mm	€ 60,00 (Stk) Art.Nr.: RESO103 12V Preisgruppe: PV01 Lagernd
	LED Birne 10-30V E27, 8W, 600lm, 3000K Abm. 12x6cm	(Stk) Art.Nr.: led16g6027lm Preisgruppe: PV01 Lagernd
	LED Birne 10-30V E27, 12W, 1000lm, 3000K Abm. 12x6cm	(Stk) Art.Nr.: LED36G6027LM Preisgruppe: PV01 Lagernd
	LED Birne 12V LED Birne 5W 12V E27 Abm. 11x6cm	€ 14,40 (Stk) Art.Nr.: 1636 Preisgruppe: PV01 Nicht lagernd
	LED Fluter 10W Outdoor Fluter 12W 10-30VDC, 3000K, 660lm 11,5x9x10cm warmweiß	€ 29,90 (Stk) Art.Nr.: LED9F22LO/3 Preisgruppe: PV01 Lagernd
	LED Fluter 12W KW Outdoor Fluter 12W 10-30VDC, 6000K, 660lm 11,5x9x10cm kaltweiß	€ 29,90 (Stk) Art.Nr.: LED9F22LOK/3 Preisgruppe: PV01 Lagernd
	LED Fluter 20W 20W 12V DC, IP 67 Ø 115cm, 6500K, 2100lm, 45° Abstrahlwinkel	€ 46,00 (Stk) Art.Nr.: 1620 Preisgruppe: PV01 Lagernd
	LED Fluter 20W Westech 20W 12V DC IP65, 6000K, 1800lm Abm. 18x14x11cm	€ 88,00 (Stk) Art.Nr.: 1988 Preisgruppe: PV01 Nicht lagernd
	LED Lampe 10-30V 2,6W, MR16, 280lm (hell wie 30W Glühbirne) 3000K 5x4cm	€ 9,00 (Stk) Art.Nr.: LED18S53L Preisgruppe: PV01 Lagernd
	LED Lampe 10-30V 3,7W G4 252lm (leuchtet wie 25W Glühbirne) 3000K 42x22mm	Preisgruppe: PV01 (Stk)
	LED Lampe 10-30V 2,6W G4 210lm (leuchtet wie 25W Glühbirne) 3000K, 3,5cm	€ 8,90 (Stk) Art.Nr.: LED15MG4L Preisgruppe: PV01 Nicht lagernd
	LED Lampe 10-30V 3,5W G4 380lm (leuchtet wie 35W Glühbirne) 4200K, 44x16mm	(Stk) Art.Nr.: 112514 Preisgruppe: PV01 Lagernd
	LED Lampe 10-30V 2W G4 180lm (leuchtet wie 35W Glühbirne) 2700K, 30mm, besonders natürliche Lichtfarbe CRI>90	Preisgruppe: PV01 (Stk) Nicht lagernd
	LED Lampe 10-30V 4W E14 330lm (leuchtet wie 35W Glühbirne) 2700K 7x3cm	Preisgruppe: PV01 (Stk)
	LED Lampe 10-30V 4W E27 330lm (leuchtet wie 35W Glühbirne) 2700K, 7x3cm	€ 7,80 (Stk) Art.Nr.: LED24TU27L-2 Preisgruppe: PV01 Lagernd

**LED Lampe 10-30V**2,3W E14 252lm (leuchtet wie 25W Glühbirne)
3000K, 6x2,5cm**€ 11,90** (Stk)
Art.Nr.: LED18ST14L
Preisgruppe: PV01
[Lagernd](#)**LED Lampe 10-30V**0,5W G4 55lm (leuchtet wie 10W Glühbirne)
3000K, 2,5x1cm**€ 5,90** (Stk)
Art.Nr.: LED12STG4L
Preisgruppe: PV01
[Lagernd](#)**LED Leuchte Heitronic 10-30V**10-30V 10W, 600lm, 3000K
38x9x4cm Silber-matt mit Schalter

Preisgruppe: PV01 (Stk)

LED Leuchte Rondo10-30V 2,4W, 190lm, 3000K
15x3,5cm gold-messing mit Schalter(Stk)
Art.Nr.: 37217
Preisgruppe: PV01
[Lagernd](#)**LED Stableuchte**12V DC, 10W, 600lm, 3000K
60x1,5x2cm, weiß-matt mit Schalter(Stk)
Art.Nr.: LED123LL
Preisgruppe: PV01
[Lagernd](#)**LED Stableuchte Luminos**12V DC, 9W, 520lm, 3000K
60x1,8x1,5cm, weiß-matt mit 2 Stufen Schalter

Preisgruppe: PV01 (Stk)

**Megaman Energiesparlampe 24V DC**

E27 24V 11W DC

€ 14,40 (Stk)
Art.Nr.: MM172
Preisgruppe: PV01
[Lagernd](#)**NV-Adapter E14**Adapter von E14 Gewinde auf G4 Fassung, 0-20W
Achtung nur für Kleinspannung!

Preisgruppe: PV01 (Stk)

**NV-Adapter E14**Adapter von E14 Gewinde auf G4-GX5,3-GY6,35 12/24V, 1-50W max.
Achtung nur für Kleinspannung!**€ 20,40** (Stk)
Art.Nr.: NVADAPTER E14
Preisgruppe: PV01
[Lagernd](#)**NV-Adapter E27**Adapter von E27 Gewinde auf G4-GX5,3-GY6,35, 12/24V, 1-50W max.
Achtung nur für Kleinspannung!**€ 20,40** (Stk)
Art.Nr.: NVADAPTER E27
Preisgruppe: PV01
[Lagernd](#)**NV-Adapter E27/E14**

Adapter von E27 auf E14 Gewinde

€ 3,60 (Stk)
Art.Nr.: NVADPAT. E14/27
Preisgruppe: PV01
[Lagernd](#)**NV-Halogenlampe 12V**

12V, 20W G4

€ 2,40 (Stk)
Art.Nr.: NV12V20W
Preisgruppe: PV01
[Lagernd](#)**NV-Halogenlampe 24V**

24V, 20W, G4

€ 4,80 (Stk)
Art.Nr.: NV24V20W
Preisgruppe: PV01
[Lagernd](#)**Phocos Energiesparlampe 12V 11W**E27 12V, 11W
warmweiß**€ 15,00** (Stk)
Art.Nr.: CL1211W
Preisgruppe: PV01
Nicht lagernd

**Phocos Energiesparlampe 12V 15W**

E27 12V, 15W
warmweiß

€ 17,20 (Stk)
Art.Nr.: CL1215W
Preisgruppe: PV01
Lagernd

**Phocos Energiesparlampe 24V 15W**

E27 24V 15W
warmweiß

€ 24,00 (Stk)
Art.Nr.: CL2415W
Preisgruppe: PV01
Lagernd

**Profianbauleuchte RESOLUX 106**

inkl. Schalter, 6,5W, 10-30VDC 3000K 600lm
LXBXH 31,5x4x2cm

€ 80,72 (Stk)
Art.Nr.: 10630-1N0-30-W
Preisgruppe: PV01
Nicht lagernd

Stecker u. Steckdosen



ETECH ASD1
Aufputz-Feuchtraum Steckdose 1-fach 12V

€ 25,00 (Stk)
Art.Nr.: ETECH ASD1
Preisgruppe: PV01
[Lagernd](#)



ETECH USD1
Unterputz Steckdose 1-fach 12-24V 12A

€ 25,00 (Stk)
Art.Nr.: ETECH USD1
Preisgruppe: PV01
[Lagernd](#)



ETECH USD2
Unterputz Steckdose 2-fach 12-24V 12A

€ 40,00 (Stk)
Art.Nr.: ETECH USD2
Preisgruppe: PV01
[Lagernd](#)



Hella ABS1
KFZ Aufbau Steckdose 12-24V

€ 10,20 (Stk)
Art.Nr.: HELLA ABS1
Preisgruppe: PV01
Nicht lagernd



Hella ST1
KFZ-Stecker 12-24V 12A

€ 3,60 (Stk)
Art.Nr.: HELLA ST1
Preisgruppe: PV01
[Lagernd](#)

KFZ-Sicherungshalter
Kabelzwischenicherung bis 16A Flachsicherung
Anschluss 2,5mm², blau

(Stk)
Art.Nr.: FLACHSICHH.
Preisgruppe: PV01
[Lagernd](#)

KFZ-Zigarettenanzünder Stecker
mit 16A Sicherung, Schraubanschluss

(Stk)
Art.Nr.: 312430
Preisgruppe: PV01
[Lagernd](#)

KFZ-Zigarettenkupplung
12-24V 15A, Flachsteckeranschluß 6,3mm
Abm. 80x38mm, schwarz

(Stk)
Art.Nr.: 31308.
Preisgruppe: PV01
[Lagernd](#)



MC STV1 2-polig
Wieland Steckverbinder 12/24V 2-pol.
verpolsicher, 16A, Schraubanschluss bis 4mm²

€ 1,80 (Stk)
Art.Nr.: MC STV1
Preisgruppe: PV01
[Lagernd](#)



Merit EBS2
KFZ Einbausteckdose 2-polig 12-24V

€ 4,80 (Stk)
Art.Nr.: MERIT EBS2
Preisgruppe: PV01
[Lagernd](#)



Merit WST1
KFZ Winkelstecker 2-polig 12-24V 12A

€ 6,50 (Stk)
Art.Nr.: MERIT WST1
Preisgruppe: PV01
[Lagernd](#)



Pro Car EBS3
Zigarettenanzünder Einbaudose 2-polig 12-24V 16A

€ 7,80 (Stk)
Art.Nr.: MERIT EBS3
Preisgruppe: PV01
Nicht lagernd

Vorschaltgeräte elektronisch



ETECH EVG 24V

Vorschaltgerät 10-18W 24V
Elektronikplatine für DD-E Lampen
Abm.(D/H): 65/25mm

€ 75,00 (Stk)
Art.Nr.: ETECH-EVG
Preisgruppe: PV01
Lagernd



EVG GERA 58W 24V

Elektronisches Vorschaltgerät 58W 24V
Abm. 150x40x28mm

€ 60,00 (Stk)
Art.Nr.: EVG 58/24
Preisgruppe: PV01
Nicht lagernd

EVG Hüco

Elektronisches Vorschaltgerät 4-10W 12V
Zum Einbau in Leuchten
Abm. 85x40x30mm

(Stk)
Art.Nr.: HÜCO962
Preisgruppe: PV01
Lagernd



EVG Reso 18W 24V

Elektronisches Vorschaltgerät 18W 24V
Abm. 192x32,5x28mm

€ 60,00 (Stk)
Art.Nr.: EVG 18/24
Preisgruppe: PV01
Nicht lagernd



EVG Reso 36W 12V

Elektronische Vorschaltgerät 36W 12V
Abm. 192x32,5x28















€ 60,00 (Stk)
Art.Nr.: EVG 36/12
Preisgruppe: PV01
Nicht lagernd

EVG Resotron 930

Elektronisches Vorschaltgerät 7-13W 12V
Zum Einbau in Leuchten
Abm. 95x33x32mm

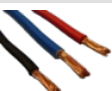
(Stk)
Art.Nr.: RESOTRON930
Preisgruppe: PV01
Lagernd

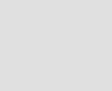
Kabel und Leitungen

	Baustellenleitung gelb 3x1,5 3x1,5 K35 gelb	€ 1,12 (m) Art.Nr.: XYMM-J3X1,5 Preisgruppe: PV01 Lagernd
	Baustellenleitung gelb 3x2,5 3x2,5 K35 gelb	€ 2,00 (m) Art.Nr.: XYMM-J3X2,5 Preisgruppe: PV01 Lagernd
	NV-Kabel 2x1,5mm² Niedervolt-Flachkabel, schwarz, hietzebeständig, 12,24V	€ 1,66 (m) Art.Nr.: NV-KABEL2X1,5 Preisgruppe: PV01 Lagernd
	NV-Kabel 2x2,5mm² Niedervolt-Flachkabel, schwarz, hietzebeständig, 12,24V	€ 2,26 (m) Art.Nr.: NV-KABEL2X2,5 Preisgruppe: PV01 Lagernd
	NV-Kabel 2x4mm² Niedervolt-Flachkabel, schwarz, hietzebeständig, 12,24V	€ 3,50 (m) Art.Nr.: NV-KABEL2X4 Preisgruppe: PV01 Lagernd
	PVC Aderleitung YF10RT Querschnitt: 1x10mm ² , feindrähtig, Farbe: rot	€ 1,58 (m) Art.Nr.: YF10RT Preisgruppe: PV01 Lagernd
	PVC Aderleitung YF10SW Querschnitt: 1x10mm ² , feindrähtig, Farbe: schwarz	€ 1,56 (m) Art.Nr.: YF10SW Preisgruppe: PV01 Lagernd
	PVC Aderleitung YF16RT Querschnitt: 1x16mm ² , feindrähtig, Farbe: rot	€ 2,46 (m) Art.Nr.: YF16RT Preisgruppe: PV01 Lagernd
	PVC Aderleitung YF16SW Querschnitt: 1x16mm ² , feindrähtig, Farbe: schwarz	€ 2,44 (m) Art.Nr.: YF16SW Preisgruppe: PV01 Lagernd
	PVC Aderleitung YF25RT Querschnitt: 1x25mm ² , feindrähtig, Farbe: rot	€ 4,16 (m) Art.Nr.: YF25RT Preisgruppe: PV01 Lagernd
	PVC Aderleitung YF25SW Querschnitt: 1x25mm ² , feindrähtig, Farbe: schwarz	€ 4,00 (m) Art.Nr.: YF25SW Preisgruppe: PV01 Lagernd
	PVC Aderleitung YF35RT Querschnitt: 1x35mm ² , feindrähtig, Farbe: rot	€ 5,75 (m) Art.Nr.: YF35RT Preisgruppe: PV01 Lagernd
	PVC Aderleitung YF35SW Querschnitt: 1x35mm ² , feindrähtig, Farbe: schwarz	€ 5,52 (m) Art.Nr.: YF35SW Preisgruppe: PV01 Lagernd
	PVC Aderleitung YF50RT Querschnitt: 1x50mm ² , feindrähtig, Farbe: rot	€ 8,53 (m) Art.Nr.: YF50RT Preisgruppe: PV01 Lagernd

**PVC Aderleitung YF50SW**Querschnitt: 1x50mm², feindrätig, Farbe: schwarz€ 8,11 (m)
Art.Nr.: YF50SW
Preisgruppe: PV01
Lagernd**PVC Aderleitung YF6RT**Querschnitt: 1x6mm², feindrätig, Farbe: rot€ 0,92 (m)
Art.Nr.: YF6RT
Preisgruppe: PV01
Lagernd**PVC Aderleitung YF6SW**Querschnitt: 1x6mm², feindrätig, Farbe: schwarz€ 0,92 (m)
Art.Nr.: YF6SW
Preisgruppe: PV01
Lagernd**Solar kabel KBE 1x10mm²**kurzschlussfest, UV- und Witterungsbeständig
Durchmesser 6,9mm, 127Kg/Km, -50 °C bis +150 °C€ 3,30 (m)
Art.Nr.: VILL1X10
Preisgruppe: PV01
Lagernd**Solar kabel Vill 1x16mm²**kurzschlussfest, UV- und Witterungsbeständig
Durchmesser 8,3mm, 193Kg/Km, -50 °C bis +150 °C€ 5,50 (m)
Art.Nr.: VILL1X16
Preisgruppe: PV01
Lagernd**Solar kabel Vill 1x25mm²**kurzschlussfest, UV- und Witterungsbeständig
Durchmesser 10,1mm, 301Kg/Km, -50 °C bis +150 °C€ 7,80 (m)
Art.Nr.: VILL1X25
Preisgruppe: PV01
Nicht lagernd**Solarleitung KBE-DB 1x4**kurzschlussfest, UV- und Witterungsbeständig erdverlegbar
Durchmesser 5,6mm, 60Kg/Km, -40 °C bis +90 °C€ 1,68 (m)
Art.Nr.: KBE-DB 1X4
Preisgruppe: PV01
Lagernd**Solarleitung KBE-DB 1x6**kurzschlussfest, UV- und Witterungsbeständig erdverlegbar
Durchmesser 8,0mm, 80Kg/Km, -40 °C bis +90 °C€ 2,04 (m)
Art.Nr.: KBE-DB 1X6
Preisgruppe: PV01
Lagernd**YSLY-OZ 2x6mm²**

PVC Steuerleitung grau

€ 2,50 (m)
Art.Nr.: YSLY-OZ2X6
Preisgruppe: PV01
Lagernd

Batterien



Q-Batteries 12 LC-100

AGM-Batterie 12V 107Ah (bei 20 Std. Entladung)
Abm.(L/B/H): 328x172x222mm 30Kg

€ 206,40 (Stk)
Art.Nr.: 12LC-100
Preisgruppe: PV01



Q-Batteries 12 LC-130

AGM-Batterie 12V 128Ah (bei 20 Std. Entladung)
Abm.(L/B/H): 409x176x225mm 35Kg

€ 258,00 (Stk)
Art.Nr.: 12LC-130
Preisgruppe: PV01
Lagernd



Q-Batteries 12 LC-150

AGM-Batterie 12V 160Ah (bei 20 Std. Entladung)
Abm.(L/B/H): 485x172x242mm 44,5Kg

€ 294,00 (Stk)
Art.Nr.: LFP12-150
Preisgruppe: PV01
Nicht lagernd



Q-Batteries 12 LC-200

AGM-Batterie 12V 214Ah (bei 20 Std. Entladung)
Abm.(L/B/H): 522x240x219mm 60Kg

€ 438,00 (Stk)
Art.Nr.: LFP12-200
Preisgruppe: PV01
Lagernd



Q-Batteries 12 LC-260

AGM-Batterie 12V 278Ah (bei 20 Std. Entladung)
Abm.(L/B/H): 520x268x220mm 74Kg

€ 142,86 (Stk)
Art.Nr.: 12LC-260
Preisgruppe: PV01
Lagernd



Q-Batteries 12 LCP-15

AGM-Batterie 12V 12Ah (bei 20 Std. Entladung)
Abm.(L/B/H): 151x98x101mm 4,5Kg

€ 40,57 (Stk)
Art.Nr.: FP12120
Preisgruppe: PV01
Lagernd



Q-Batteries 12 LCP-19

AGM-Batterie 12V 19Ah (bei 20 Std. Entladung)
Abm.(L/B/H): 181x77x167mm 5,7Kg

€ 54,00 (Stk)
Art.Nr.: FP12200
Preisgruppe: PV01
Nicht lagernd



Q-Batteries 12 LCP-30

AGM-Batterie 12V 28Ah (bei 20 Std. Entladung)
Abm.(L/B/H): 166x175x125mm 9Kg

€ 72,00 (Stk)
Art.Nr.: FP12280
Preisgruppe: PV01
Lagernd



Q-Batteries 12 LCP-50

AGM-Batterie 12V 50Ah (bei 20 Std. Entladung)
Abm.(L/B/H): 198x166x171mm 14,6Kg

€ 114,00 (Stk)
Art.Nr.: LFP12-45
Preisgruppe: PV01
Nicht lagernd



Q-Batteries 12 LCP-6

AGM-Batterie 12V 6Ah (bei 20 Std. Entladung)
Abm.(L/B/H): 90x70x107mm 1,8Kg

€ 24,00 (Stk)
Art.Nr.: FP1260
Preisgruppe: PV01
Nicht lagernd



Q-Batteries 12 LCP-9

AGM-Batterie 12V 9Ah (bei 20 Std. Entladung)
Abm.(L/B/H): 151x65x100mm 2,6Kg

€ 30,00 (Stk)
Art.Nr.: FP1290
Preisgruppe: PV01
Nicht lagernd















Varta Professional 230

verschlossene Säure - Batterie 12V 280Ah (bei 100 Std. Entladung)
Abm.: 518x276x214 57Kg

€ 338,40 (Stk)
Art.Nr.: 930230
Preisgruppe: PV01
Lagernd

Batterie-Zubehör

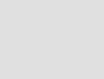
	AGU Sicherung 30A, vergoldet	€ 3,00 (Stk) Art.Nr.: AGU SICH.20-70A Preisgruppe: PV01 Lagernd
	AGU Sicherungshalter für AGU Sicherungen 20-70A Anschluss bis 25mm ²	(Stk) Art.Nr.: AGU SICH SW Preisgruppe: PV01 Lagernd
	AGU-Automat 80A Batteriesicherungsautomat, Anschluss M6	€ 16,80 (Stk) Art.Nr.: AGU AUTOMAT 70A Preisgruppe: PV01 Nicht lagernd
	BATHAK Batteriehauptkabel 2,5m, 2x6mm ² , inkl. Sicherung	€ 39,00 (Stk) Art.Nr.: BATHAK Preisgruppe: PV01 Lagernd
	Batterie Polklemmen Paar +/- stabile Ausführung M8 Anschluss	€ 8,00 (Stk) Art.Nr.: BAK Preisgruppe: PV01 Lagernd
	Batteriestecker grau, 50A, Lötkontakte versilbert	€ 8,40 (Stk) Art.Nr.: BATTSTECKER Preisgruppe: PV01 Lagernd
	MTA 100A Batteriesicherung 100A M8, 12-24V	€ 8,40 (Stk) Art.Nr.: SICH.HL100A Preisgruppe: PV01 Lagernd
	MTA 150A Batteriesicherung 150A M8, 12-24V	€ 8,40 (Stk) Art.Nr.: SICH.HL150A Preisgruppe: PV01 Lagernd
	MTA 200A Batteriesicherung 200A M8, 12-24V	€ 8,40 (Stk) Art.Nr.: SICH.HL200A Preisgruppe: PV01 Lagernd
	MTA 250A Batteriesicherung 250A M8, 12-24V	€ 8,40 (Stk) Art.Nr.: SICH.HL250A Preisgruppe: PV01 Lagernd
	MTA 300A Batteriesicherung 300A M8, 12-24V	(Stk) Art.Nr.: SICH.HL300A Preisgruppe: PV01
	PAD Adapter von M8 Gewinde auf Batteriepol	€ 15,00 (Stk) Art.Nr.: PAD Preisgruppe: PV01 Lagernd
	Polfett 50ml	€ 10,00 (Stk) Art.Nr.: POLFETT Preisgruppe: PV01 Lagernd
	Sicherungsblock 8fach für KFZ-Flachsicherungen bis 30A Anschluss: Flachsteckhülsen 6,3mm	(Stk) Art.Nr.: 30248 Preisgruppe: PV01 Lagernd

Batterieladegeräte

Ladegerät AL 800

Ausgang: 2/6/12V, max. 0,8A
Abm.(L/B/H): 90x60x35mm

(Stk)
Art.Nr.: AL800
Preisgruppe: PV01
[Lagernd](#)

Ladegerät SPE

Ausgang: 24V 40A, Eingang: 230V 50Hz
Abm.(L/B/H): 310x180x100mm, 2Kg, IP-20, Display

(Stk)
Art.Nr.: CBHF2-XP
Preisgruppe: PV01
[Nicht lagernd](#)

Netzgerät 24V 100A

Meanwell, 230V AC 22-28V einstellbar
Abm.(L/B/H): 278x178x64mm, 3,3Kg 90% Wirkungsgrad

(Stk)
Art.Nr.: RSP-2400-24
Preisgruppe: PV01
[Nicht lagernd](#)



Powerfinn PAC1600 24V

Ausgang: 24V 60A Eingang: 55-255V AC
Abm.: 267x135x85mm 2,5Kg

€ 756,00 (m)
Art.Nr.: PAC1600/24
Preisgruppe: PV01
[Lagernd](#)



Powerfinn PAC1600 48V

Ausgang: 48V 30A Eingang: 55-255V AC
Abm.: 267x135x85mm 2,5Kg

€ 756,00 (Stk)
Art.Nr.: PAC1600/48
Preisgruppe: PV01
[Lagernd](#)



Powerfinn PAC600 12/24V

Ausgang: 12/24V 20A Eingang: 55-255V AC
Abm.: 230x112x73mm 1,5Kg

€ 396,00 (Stk)
Art.Nr.: PAC600/12-24
Preisgruppe: PV01
[Lagernd](#)



Powerfinn PAC800 12/24V

Ausgang: 12/24V 30A Eingang: 55-255V AC
Abm.: 230x112x73mm 1,5Kg

€ 468,00 (Stk)
Art.Nr.: PAC800/12-24
Preisgruppe: PV01
[Lagernd](#)



RIP EC-1210 D

Ausgang: 12V 10A Eingang: 100-240V AC
Abm.: 167x103x50mm 0,9Kg

€ 114,00 (Stk)
Art.Nr.: EC-1210D
Preisgruppe: PV01
[Lagernd](#)



RIP EC-1220 D

Ausgang: 12V 20A Eingang: 100-240V AC
Abm.: 190x118x58mm 1,2Kg

€ 138,00 (Stk)
Art.Nr.: EC-1220D
Preisgruppe: PV01
[Lagernd](#)

TBS Omnicharge

Ausgang: 12V 60A Eingang: 100-260V AC 47-63Hz
Abm.(L/B/H): 351x210x114mm, 5,8Kg

€ 468,00 (Stk)
Art.Nr.: PAC800/12
Preisgruppe: PV01
[Nicht lagernd](#)



Victron 12A 24V

Ausgang: 24V 12A Eingang: 90-265VAC
Abm.: 66 x 90 x 235 mm 1,4Kg

€ 203,00 (Stk)
Art.Nr.: BPC241206000
Preisgruppe: PV01
[Lagernd](#)



Victron 30A 12V

Ausgang: 12V 30A Eingang: 90-265VAC
Abm.: 66 x 90 x 235 mm 1,4Kg

€ 165,00 (Stk)
Art.Nr.: BPC122506000
Preisgruppe: PV01
[Nicht lagernd](#)

Kühl- u. Gefriergeräte

AEG RTB 91S31AW NEU

Preisgruppe: PV01 (Stk)

Energiesparkühlschrank 150l, A+++, 62kWh/Jahr
ohne Gefrierfach, Abm.(B/H/T): 59,5x85x63,5, 36Kg
Netzspannung 230V 50Hz 70W, ohne Elektronik



AEG Santo S71440TSW0

Kühlschrank A++ 134kWh/Jahr, ohne Elektronik, 230V, 50Hz, 80W
Nutzinhalt 137l davon 18l gefrieren
Abm.: 63,5x59,5x85mm

€ 429,00 (Stk)
Art.Nr.: S71440TSW0
Preisgruppe: PV01
Lagernd



AEG Santo S71700TSW0

Kühlschrank A++ 94kWh/Jahr, ohne Elektronik, 230V, 50Hz, 70W
150l ohne Gefrierfach, Standgerät
Abm.: 59,5x85x63,5, 39Kg

€ 379,00 (Stk)
Art.Nr.: S71700TSW0
Preisgruppe: PV01
Nicht lagernd

Bomann KB389

Preisgruppe: PV01 (Stk)

Kühlschrank 42l, A++, 84kWh/Jahr
Abm.(B/H/T): 44x51x47cm, 15Kg
Netzspannung 230V 50Hz 70W

Nabo KT1303

Preisgruppe: PV01 (Stk)

Kühlschrank 137l, A++, 93kWh/Jahr
ohne Gefrierfach, Abm.(B/H/T): 56x84,5x58, 28Kg
Netzspannung 230V 50Hz, ohne Elektronik

Pumpen



Laing D5 Solar

Umwälzpumpe 8-24V für Betrieb mit Solarmodul 20Wp
Abm.: 110x80x107 IP44

€ 234,00 (Stk)
Art.Nr.: D5 SOLAR
Preisgruppe: PV01
[Lagernd](#)



Lorentz Brunnenpumpen-Set

PS150C-C-SJ5-8 Tauchpumpe mit Controller
Abm. Pumpe: dm 108mm, l 600mm 13Kg

€ 1.722,00 (Stk)
Art.Nr.: PS150-C-SJ5-8
Preisgruppe: PV01
Nicht lagernd



Lorentz PS150-Boost

Kreiselpumpe 12/24V, 5 bis 140m Förderhöhe, 222-900L/h Fördermenge max. inkl. Controller

€ 1.518,00 (Stk)
Art.Nr.: PS150BOOST-125
Preisgruppe: PV01
[Lagernd](#)



Oase Aquamax ECO 6000/12

Solarpumpe 12V, 55W, 6000L/h, Wassersäule max. 3,2m
Abm.: 350x284x163

€ 444,00 (Stk)
Art.Nr.: 57363
Preisgruppe: PV01
[Lagernd](#)



Oase Aquamax ECO Premium 12000/12

Solarpumpe 12V, 90W, 12.000L/h, Wassersäule max. 3,5m
Abm.: 340x280x165 mm

€ 699,00 (Stk)
Art.Nr.: 50382
Preisgruppe: PV01
[Lagernd](#)



Oase AquariusSolar 1500

Solarpumpe 12V 20W, 1.500L/h,

€ 169,99 (Stk)
Art.Nr.: 56889 NAUTILUS
Preisgruppe: PV01
Nicht lagernd



Oase AquariusSolar 700

Solarpumpe 23V 10W, 720L/h

€ 123,60 (Stk)
Art.Nr.: 56888
Preisgruppe: PV01
[Lagernd](#)



Shurflo Pumpe LP1002

Smart Sens. 12V, 18,9L/min, 5,2bar
Abm.: 250x135x140 2,3Kg

€ 390,00 (Stk)
Art.Nr.: S5902
Preisgruppe: PV01
[Lagernd](#)



Shurflo Pumpe LP1027

Smart Sensor 12V, 27L/min, 6,9bar
Abm.: 250x135x140 3,0Kg

€ 332,00 (Stk)
Art.Nr.: S5905
Preisgruppe: PV01
[Lagernd](#)



Shurflo Pumpe LS 424M

Aquaking 12V, 11,3L/min, 1,3-2,1bar
Abm.: 206x128x113, 1,8Kg

€ 124,07 (Stk)
Art.Nr.: S403
Preisgruppe: PV01
Nicht lagernd



Shurflo Pumpe S573

Highflo 24V, 10,6L/min, 2,8bar, H=3,3m, 3,8A
Abm.: 206x127x113 1,8Kg

€ 156,00 (Stk)
Art.Nr.: S573
Preisgruppe: PV01
[Lagernd](#)



Shurflo SP9300

Tiefbrunnenmembranpumpe 24V, 7bar, 6,5L/min
Abm.: 305x95, 2,8Kg, 100W

€ 1.150,80 (Stk)
Art.Nr.: SP93000
Preisgruppe: PV01
[Lagernd](#)

Sondergeräte

Brauchwasserwärmepumpe von Panasonic

Infos und Preise auf Anfrage

Damen Solar Uhr

Citizen
(oder Solar Armbanduhren von Citizen, Seiko, Casio auf Anfrage)

€ 199,00 (Stk)
Preisgruppe: PV01

Herren Solar Uhr

Citizen
(oder Solar Armbanduhren von Citizen, Seiko, Casio auf Anfrage)

€ 139,00 (Stk)
Preisgruppe: PV01

Ladestationen für E-Fahrzeuge von KEBA

Infos und Preise auf Anfrage

Lithium Batterien

Infos und Preise auf Anfrage

Modulbefestigungssysteme und Aufständerungen

Infos und Preise auf Anfrage

Speichersysteme von Fronius, Kostal, SMA

Infos und Preise auf Anfrage

Steuergeräte für Überschussenergie

Infos und Preise auf Anfrage

Stromaggregate

Infos und Preise auf Anfrage

Stromversorgung für Messstationen

Infos und Preise auf Anfrage

Ihre Ansprechpartner in Linz:

Josef Schöffl

Leiter Photovoltaik

Tel.: +43 (0)732/712 812-1333

Email: josef.schoeffl@etech.at

Ing. Martin Leitner

Techniker Photovoltaik

Tel.: +43 (0)732/712 812-1347

Email: martin.leitner@etech.at

Georg Pilz

Techniker Photovoltaik

Tel.: +43 (0)732/712 812-1446

Email: georg.pilz@etech.at



Zentrale Photovoltaik

ETECH Schmid u. Pachler

Elektrotechnik GmbH & Co KG

4020 Linz, Hafenstraße 2a

www.etech.at pv@etech.at

ETECH Grein

Kreuznerstraße 47

Tel.: +43 (0)7268 / 7077-0

ETECH Gmunden

Bahnhofstraße 38

Tel.: +43 (0)7612 / 90400-0

ETECH Molln

Mollnerstraße 9

Tel.: +43 (0)7584 / 3215-0

ETECH Neuhofen

Linzer Straße 10

Tel.: +43 (0)7227 / 4220-0

ETECH Rohrbach

Wirtschaftszeile 7

Tel.: +43 (0)7289 / 4232-0

ETECH Schärding

Joseph-Haydn-Straße 1

Tel.: +43 (0)7712 / 3079-0

ETECH Wels

Lerschstraße 9

Tel.: +43 (0)7242 / 61 300-0

ETECH Windischgarsten

Linzer Straße 30

Tel.: +43 (0)7562 / 5322-0